

# LED NEW STREET

35/50/70/100W 4000K 130°x75°



# LED NEW STREET PARK

35/50/70/100W 4000K 120°

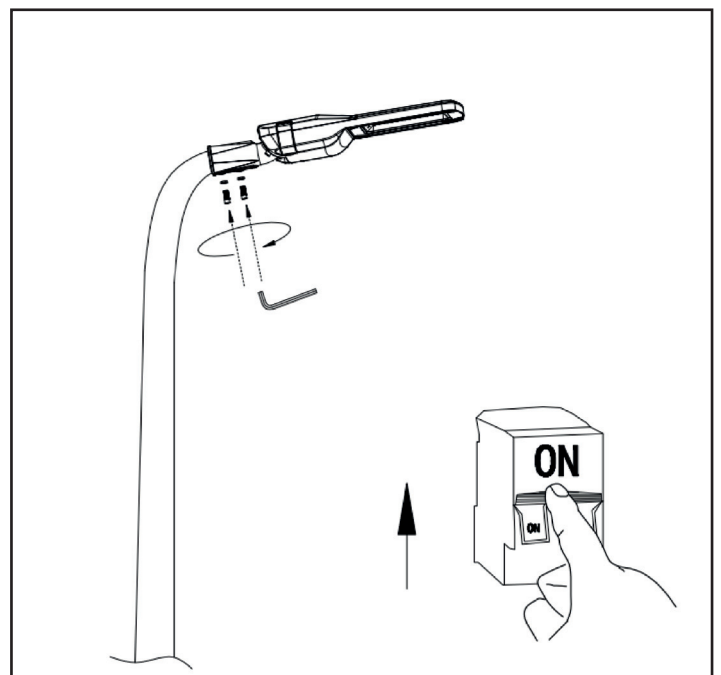
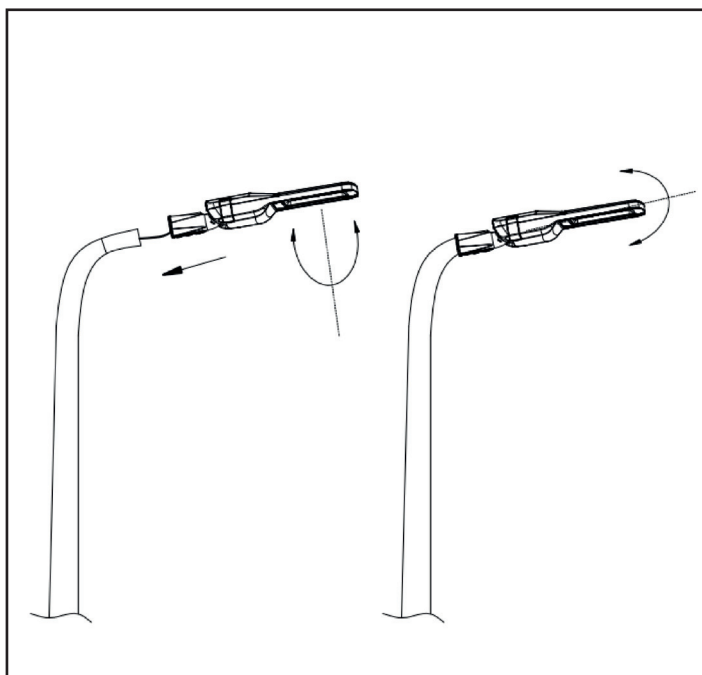
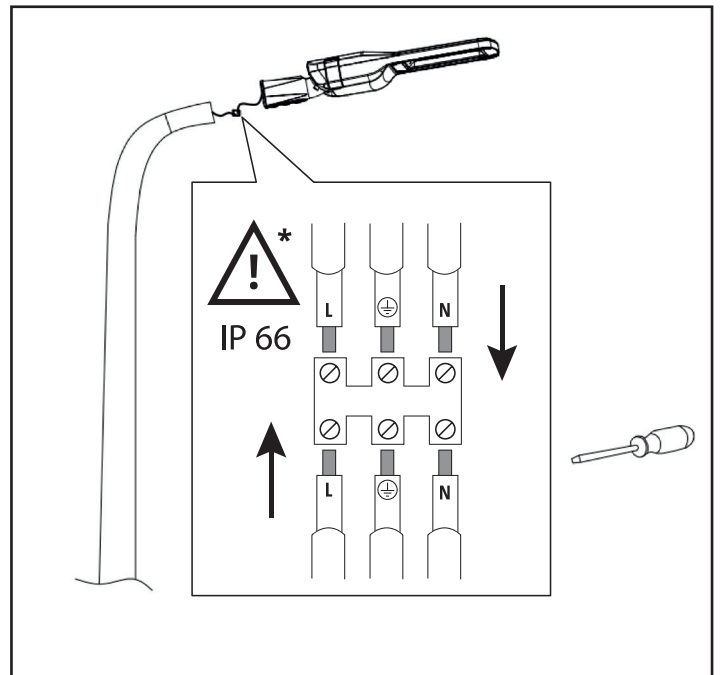
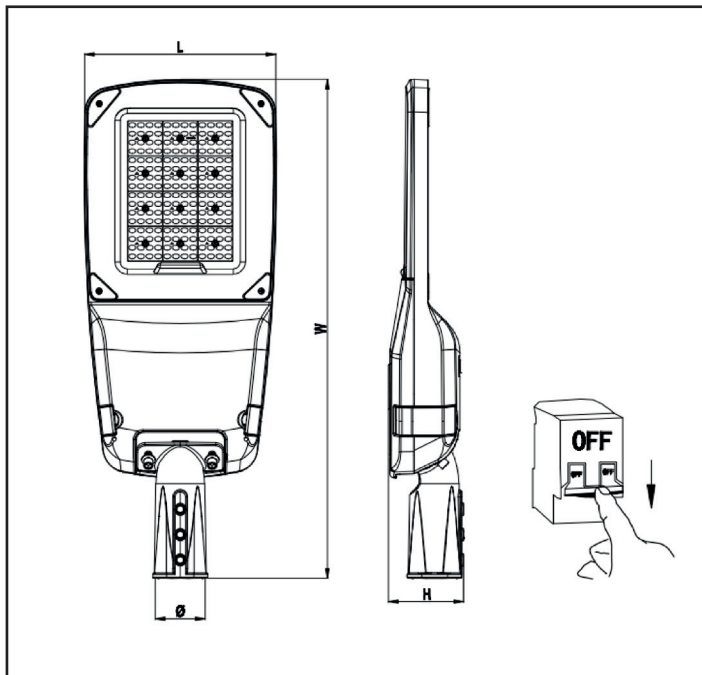

**PL WYRÓB:**

**LED NEW STREET 35/50/70/100W 4000K 130°X75°**  
**LED NEW STREET PARK 35/50/70/100W 4000K 120°**

**PARAMETRY:**

Zasilanie: 230V, 50Hz; Pobór mocy: 35/50/70/100W; Temperatura: -40°C~ +50°C

**UWAGA:**

- Nie wolno montować urządzenia z widocznymi uszkodzeniami obudowy, przewodu zasilającego.
- Podczas montażu należy odłączyć zasilanie oraz zachować zasady BHP.
- Poprawnie zamontowane urządzenie można podłączyć jedynie do sprawnej instalacji elektrycznej.
- Prace związane z podłączeniem elektrycznym powinny być wykonywane przez specjalistę z odpowiednimi uprawnieniami elektrycznymi.
- Konieczne jest przestrzeganie właściwego podłączenia przewodu zasilającego. Jego niewłaściwe podłączenie grozi trwałym uszkodzeniem urządzenia (patrz schemat przyłączeniowy).
- Urządzenie posiada wysoki stopień wodo- i pyłoszczelności przy zachowaniu właściwego montażu i dalszej eksploatacji.
- Można instalować bezpośrednio jedynie na podłożu normalnie palnym (tzn. takim którego temperatura zapłonu wynosi co najmniej 200°C, które nie odkształca się i nie mięknie w tej temperaturze, np. drewno i materiały drewnopochodne o grubości powyżej 2mm) lub niepalnym (tzn. takim, które nie podtrzymuje palenia, np. metal, gips, beton).
- Brak możliwości demontażu/wymiany źródła światła oraz przewodu zasilającego. W momencie zużycia/uszkodzenia należy wymienić całą oprawę oświetleniową.
- Zmiany techniczne zastrzeżone.
- Przechowuj instrukcje.

niebieski – N; brązowy – L; żółtozielony – 

**\*Kostka zaciskowa nie jest dostarczana. Instalacja musi być wykonana przez osobę wykwalifikowaną. Wymagany jest dobór kostki zaciskowej uwzględniającej stopień szczelności oprawy i przekrój przewodów przyłączeniowych.**



Zgodnie z Dyrektywą Europejską 2012/19/UE dotyczącą urządzeń elektrycznych i elektronicznych oznakowanie WEEE wskazuje na konieczność selektywnego zbierania użytego sprzętu elektrycznego i elektronicznego.

Wyroby tak oznakowanych, pod karą grzywny, nie można wyrzucać do zwykłych śmieci razem z innymi odpadami. Wyroby takie mogą być szkodliwe dla środowiska naturalnego i zdrowia ludzkiego, wymagają specjalnej formy przetwarzania / odzysku / recyklingu / unieszkodliwiania. O możliwościach utylizacji wysłużonego urządzenia można dowiedzieć się we właściwym urzędzie miasta lub gminy.

**CZ VÝROBEK:**

**LED NEW STREET 35/50/70/100W 4000K 130°X75°**  
**LED NEW STREET PARK 35/50/70/100W 4000K 120°**

**PARAMETRY:**

Napájení: 230V, 50Hz; Výkon: 35/50/70/100W; Teplota: -40°C~ +50°C

**POZOR:**

- Není dovoleno instalovat přístroje s viditelným poškozením krytu, napájecího kabelu.
- Během montáže je potřeba odpojit od zdroje a dodržovat zásady BHP.
- Správně instalovaný přístroj lze připojit jen ke správné elektrické síti.
- Práce spojené s připojením k elektrickému zdroji musí být prováděny odborníkem s odpovídajícím oprávněním.
- Přístroj má při zachování správné instalace a dalším používání vysoký stupeň vodotěsnosti a prachotěsnosti.
- Smí se instalovat bezprostředně pouze na běžně hořlavém podkladu (tzn. takovém, jehož teplota vznícení je nejméně 200°C, který se nedeformuje a neměkne při této teplotě, např. dřevo a materiály ze dřeva o síle převyšující 2mm) nebo nehořlavém (tzn. takovém, který nehoří, např. kov, sádra, beton).
- Světelný zdroj a napájecí kabel nelze vyjmout/vyměnit. Při opotřebení/poškození je nutné vyměnit celé svítidlo.
- Technické změny vyhrazeny.
- Ušchovejte si návod.

modrý – N; hnědý – L; žlutozelená – 

**\*Svorkovnice není součástí dodávky. Instalaci musí provést kvalifikovaná osoba. Je nutné zvolit svorkovnici s ohledem na stupeň těsnosti svítidla a průřez přípojovacích kabelů.**



V souladu s evropskou směrnicí 2012/19 / EU o elektrických a elektronických zařízeních značení WEEE naznačuje potřebu selektivního sběru odpadu z elektrických a elektronických zařízení. Takto označené výrobky nelze pod pokutou pokuty vyhodit do běžného odpadu spolu s ostatním odpadem. Takové výrobky mohou být škodlivé pro životní prostředí a lidské zdraví a vyžadují zvláštní formu zpracování / využití / recyklace / likvidace. Informace o likvidaci starého zařízení najdete v příslušném městském nebo obecním úřadu.

**DE ERZEUGNIS:**

**LED NEW STREET 35/50/70/100W 4000K 130°X75°**  
**LED NEW STREET PARK 35/50/70/100W 4000K 120°**

**PARAMETER:**

Stromversorgung: 230V, 50Hz; Stromaufnahme: 35/50/70/100W;  
 Temperatur: -40°C~ +50°C

**ACHTUNG:**

- Gerät mit sichtbaren Beschädigungen am Gehäuse und am Stromkabel darf nicht montiert werden.
- Bei der Montage ist die Stromversorgung abzutrennen und die Vorschriften für Arbeitsschutz und Hygiene einzuhalten.
- Ein ordnungsgemäß eingebautes Gerät kann nur an eine technisch einwandfreie Elektroanlage angeschlossen werden.
- Der Elektroanschluss ist durch eine Fachperson mit entsprechenden Befugnissen für Elektroarbeiten auszuführen.
- Bei ordnungsgemäßer Montage und richtigem Betrieb besitzt das Gerät eine hohe Wasser- und Staubdichtheitsklasse.
- Das Gerät darf ausschließlich auf einem normalentflammbaren Untergrund (d.h. einem solchen, bei dem der Flammpunkt bei mindestens 200°C liegt, das sich nicht verformt und bei dieser Temperatur nicht weich wird, z.B. Holz und Holzwerkstoffe mit einer Stärke von über 2 mm) oder einem nicht brennbaren Untergrund (d.h. einem solchen, der keine Flammenentwicklung unterstützt, z.B. Metall, Gips, Beton) montiert werden.
- Die Lichtquelle und das Netzkabel können nicht entfernt / ersetzt werden. Bei Abnutzung / Beschädigung muss die gesamte Leuchte ausgetauscht werden.
- Technische Änderungen vorbehalten.
- Die Bedienungsanleitung ist aufzubewahren.

blau – N; braun – L; gelb-grün – 

**\*Klemmenblock wird nicht mitgeliefert. Die Installation muss von einer qualifizierten Person durchgeführt werden. Es ist erforderlich, einen Klemmenblock unter Berücksichtigung des Dichtheitsgrades der Leuchte und des Querschnitts der Verbindungskabel auszuwählen.**



In Übereinstimmung mit der europäischen Richtlinie 2012/19/EU bezüglich Elektro- und Elektronikgeräten, weist das WEEE-Etikett auf die Notwendigkeit der getrennten Sammlung gebrauchter elektrischer und elektronischer Geräte hin. Produkte mit einem solchen Etikett können unter Strafe von Geldstrafe nicht zusammen mit anderen Abfällen in normalen Müll geworfen werden. Diese Produkte können schädlich für die natürliche Umwelt und die menschliche Gesundheit sein und erfordern eine spezielle Form der Behandlung / Verwertung / Wiederverwertung / Entsorgung. Über die Nutzungsmöglichkeiten eines abgenutzten Gerätes können Sie sich in der entsprechenden Stadt- oder Gemeindeverwaltung informieren.

**EN PRODUCT:**

**LED NEW STREET 35/50/70/100W 4000K 130°X75°**  
**LED NEW STREET PARK 35/50/70/100W 4000K 120°**

**FEATURES:**

Power supply: 230V, 50Hz; Power Consumption: 35/50/70/100W;  
 Temperature: -40°C~ +50°C

### ATTENTION:

- Devices with visible damage to the enclosure or the power supply line must not be installed.
- During installation, disconnect the power supply and follow Occupational Safety and Health regulations.
- A properly installed device may only be connected to a properly operating electrical installation.
- The electrical connection must be performed by a specialist holding an appropriate authorisation for electrical works.
- If installed and operated properly, the device is highly resistant to water and dust.
- The device may be installed directly on the normally flammable surface (i.e. ignition temperature of the surface at least 200°C, does not deform and soften at this temperature, e.g. wood and wood-derivatives, thickness above 2 mm) or on a non-flammable surface (i.e. not supporting fire, e.g. metal, gypsum, concrete).
- The light source and power cord cannot be removed or replaced. The entire fixture must be replaced when it's damaged or worn out.
- We reserve the right to introduce technical modifications.
- Keep the instruction manual.

blue – N; brown – L; yellow-green – 

**\*The terminal block is not supplied. Installation must be performed by a qualified person. The terminal block must be selected taking IP class of the fixture and the cross-section of the connection wires.**



In accordance with European Directive 2012/19/EU regarding electrical and electronic equipment, the WEEE label indicates the need for separate collection of used electrical and electronic equipment. Products with such a label, under penalty of fine, can not be thrown into ordinary garbage together with other wastes. These products may be harmful to the natural environment and human health, it requires a special form of treatment / recovery / recycling / disposal. You can find out about the utilization possibilities of a worn out device in the appropriate city or commune office.

### TOODE:

**LED NEW STREET 35/50/70/100W 4000K 130°X75°**  
**LED NEW STREET PARK 35/50/70/100W 4000K 120°**

### PARAMETRID:

Toide: 230V, 50Hz; Energiatarve: 35/50/70/100W;  
Temperatuur: -40°C~ +50°C

### TÄHELEPANU:

- Ärge paigaldage seadet, mille korpusel või toitejuhtmel on nähtavad kahjustused.
- Paigaldamise ajaks lülitage toide välja ning järgige tervisekaitse- ja ohutusnõudeid.
- Paigaldatud seadet tohib ühendada vaid korras elektrisüsteemi.
- Elektriihendustega seotud tööd usaldage vastava kvalifikatsiooniga spetsialistile.
- Toitejuhe tuleb kindlasti ühendada õigesti. Selle vale ühendamisega korraldada seade püsivalt kahjustada (vaadake ühendusskeemi)
- Õige paigalduse ja kasutuse korral on seadmel kõrge vee- ja tolmukindlustase.
- Paigalduskohas ei tohi olla niiskust, tolmu jms. Välistingimustes ja halbade keskkonnaolude korral kasutage lisakorpus kaitseklassiga vähemalt IP65.
- Seadet tohib paigaldada vaid tavalise tulekindlustasemega aluspinnale (sellisele, mille süttimistemperatuur on vähemalt 200°C, mis ei deformeeru ega pehmenu temperatuuri mõjul, näiteks puit ja puidulaadsed materjalid paksusega vähemalt 2 mm) või tulekindlale aluspinnale (sellisele, mis ei sütti, näiteks metall, kips, betoon).
- Valgusallikat ja toitejuhet ei saa eemaldada/vahetada. Kogu valgusti tuleb välja vahetada, kui see on kulunud/kahjustunud.
- Keelatud on teha seadme juures tehnilisi muudatusi.
- Hoidke juhend alles.

sinine – N; pruun – L; koll-roheline – 

**\*Klemmplokk ei ole kaasas. Paigaldamise peab läbi viima kvalifitseeritud isik. Klemmploki valimisel on vaja arvestada valgusti tiheduse astet ja ühenduskaablite ristlõiget.**



Euroopa direktiiv 2012/19/ELElektrilistejaelektronilisteseadmete WEEE märgistuse kohta (direktiiv elektroonikaseadmete jäätmete kohta) sätestab, et kasutatud elektri- ja elektroonikaseadmed tuleb kokku koguda. Sel viisil märgistatud tooteid ei tohi trahviähardusel koos muude jäätmetega tavalise prügina ära visata. Sellised tooted võivad olla keskkonnale ja inimese tervisele kahjulikud ning vajavad spetsiaalset käitlust / taaskasutust/ ohutuskõrvaldamist. Infotaegunud seadmejäätmekäitlusekohtasaab kohalikust omavalitsusest.

### TERMÉK:

**LED NEW STREET 35/50/70/100W 4000K 130°X75°**  
**LED NEW STREET PARK 35/50/70/100W 4000K 120°**

### PARAMÉTEREK:

Áramellátás: 230V, 50Hz; Teljesítményfelvétel: 35/50/70/100W;  
Hőmérséklet: -40°C~ +50°C

### FIGYELEM:

- Ne telepítse a készüléket, ha a burkolaton, tápkábelen sérülést vesz észre.
- A szerelésnél húzza ki a tápegységet és tartsa be a munkabiztonsági előírásokat.
- A megfelelően beszerelt készüléket csak egy hibátlanul működő elektromos rendszerhez csatlakoztatható.
- Az elektromos csatlakoztatással kapcsolatos munkát a megfelelő engedéllyel rendelkező szakember végezze.
- A készülék megfelelő üzembe helyezés és rendeltetésszerű használat esetén nagyfokú víz-és porállósággal rendelkezik.
- Közvetlenül csak normál gyúlékonyági helyszínen telepíthető (azaz, olyanon, amelynek lobbánáspontja legalább 200 °C, amely nem deformálódik és nem lágul ezen a hőmérsékleten, pl. legalább 2 mm vastag fa és faszzerű anyagok), vagy nem éghető (azaz, olyanok, amelyek nem táplálják az égést, mint például a fém-, gipsz, beton).
- A fényforrást és a tápkábelt nem lehet eltávolítani/cserélni. A teljes lámpatestet ki kell cserélni, ha elhasználódott/sérült.
- A műszaki változtatás jogát fenntartjuk.
- Tartsa be az útmutatót.

barna – L; kék – N; sárga-zöld – 

**\*A sorkapocs nem szállított. A telepítést képzett személynek kell elvégeznie. A sorkapcsot meg kell választani, figyelembe véve a lámpatest feszességének mértékét és a csatlakozókábelek keresztmetszetét.**



Az elektromos és elektronikus berendezésekről szóló 2012/19 / EU irányelvvel összhangban az elektromos és elektronikus berendezések címkéin jelzik az elektromos és elektronikus berendezések hulladékainak szelektív gyűjtését. Az így megjelölt termékek, nem dobhatók a szemétkosárba más hulladékokkal együtt, mert ezért büntetés szabható ki. Ezek a termékek károsak lehetnek a környezetre és az emberi egészségre, a kezelés / helyreállítás / újrahatszónítás / ártalmatlanná tétel különleges tevékenységet igényel. A megfelelő városi, vagy közigazgatási hivatalban megtudhatja, hogyan lehet az elhasználódott eszközt semlegesíteni.

### GAMINYS:

**LED NEW STREET 35/50/70/100W 4000K 130°X75°**  
**LED NEW STREET PARK 35/50/70/100W 4000K 120°**

### PARAMETRAI:

Maitinimas: 230V, 50Hz; Galingumas: 35/50/70/100W;  
Temperatūra: -20~+40°C

### DĚMESIO:

- Draudžiama montuoti įrenginį su akivaizdžiais maitinimo laidų apvalkalo defektais.
- Montavimo darbų metu reikia išjungti maitinimą ir laikytis darbo saugos taisyklių.
- Tinkamai sumontuotas įrenginys, gali būti pajungtas tik prie tvarkingos elektros instaliacijos.
- Elektros pajungimo darbus turi atlikti kvalifikuotas specialistas.
- Tinkamai atlikus montavimo darbus ir laikantis tolesnės eksploatacijos taisyklių, įrenginys nepraleidžia vandens ir dulkių.



- Galima pritvirtinti tiesiai prie normalaus degumo pagrindo (tokio, kurio užsidegimo temperatūra ne žemesnė kaip 200 °C, kuris nesideformuoja ir neminkštėja esant šiai temperatūrai, pvz., medienos ir medienos kilmės medžiagos, storesnės nei 2 mm) arba prie nedegaus (tokio, kuris nuo karščio neįdega, pvz. metalas, gipsas, betonas).
- Šviesos šaltinio ir maitinimo laido negalima išimti / pakeisti. Visas šviestuvas turi būti pakeistas, kai susidėvėjęs / pažeistas.
- Techniniai pakeitimai draudžiami.
- Saugokite instrukciją.

rudas – L; mėlynas – N; geltona-žalia – 

**\*Gnybtų blokas nėra tiekiamas. Montavimą turi atlikti kvalifikuotas asmuo. Būtina pasirinkti gnybtų bloką, atsižvelgiant į šviestuvo sandarumo laipsnį ir jungiamųjų kabelių skerspjūvį.**



Remiantis Europos Parlamento ir Tarybos direktyva 2012/19/ES dėl elektros ir elektroninės įrangos atliekų, EEJ žymėjimas žymi, kad elektros ir elektroninės įrangos atliekas būtina rinkti atskirai. Taip pažymėtas gaminius draudžiama mesti į paprastą šiukšlių konteinerį kartu su kitomis atliekomis. Tokie gaminiai gali būti žalingi aplinkai ir žmonių sveikatai. Jas būtina specialiai apdoroti, perdirbti ir pašalinti. Kaip elektros ir elektroninės įrangos atliekos turėtų būti šalinamos, galima sužinoti kompetentingoje savivaldybės institucijoje.

#### LV IZSTRĀDĀJUMS:

**LED NEW STREET 35/50/70/100W 4000K 130°X75°**  
**LED NEW STREET PARK 35/50/70/100W 4000K 120°**

#### PARAMETRI:

Barošana: 230V, 50Hz; Jauda: 35/50/70/100W;  
Temperatūra: -40°C~ +50°C

#### UZMANĪBU:

- Nedrīkst montēt iekārtas ar redzamiem korpusa vai barošanas vada bojājumiem;
- Montāžas laikā jāatslēdz strāva, kā arī jāievēro darba drošības un higiēnas noteikumi;
- Pareizi samontētu iekārtu drīkst pieslēgt tikai atbilstoši elektroinstalācijai;
- Darbus, kas saistīti ar elektriskajiem pieslēgumiem, drīkst veikt tikai atbilstoši speciālisti;
- Iekārtai ir augsts ūdens un putekļu necaurlaidības līmenis, ja tiek ievēroti atbilstošas montāžas un turpmākās lietošanas noteikumi;
- Nepastarpināti drīkst uzstādīt tikai uz normāli degošas pamatnes (t. i., uz tādas, kuras uzliesmošanas temperatūra ir vismaz 200°C, kas nemaina formu un minētā temperatūrā nekļūst mīksta, piemēram, koks un koka izcelsmes materiāli, kas ir biezāki par 2 mm) vai uz nedegošas pamatnes (t. i., uz tādas, kas neaizdegas, piemēram, metāls, gipsis, betons);
- Gaismas avotu un strāvas vadu nevar noņemt/nomainīt. Viss gaismeklis ir jānomaina, ja tas ir nolietots/bojāts.
- Iespējamas tehniskas izmaiņas;
- Saglabāt instrukciju.

brūns – L; zils – N; dzeltena-zaļa – 

**\*Spaiļu bloks netiek piegādāts. Uzstādīšana jāveic kvalificētai personai. Nepieciešams izvēlēties spaiļu bloku, ņemot vērā gaismekļa hermētiskuma pakāpi un savienojuma kabelu šķērsriezumu.**



Saskaņā ar Eiropas Direktīvu 2012/19/ES par elektrisko un elektronisko iekārtu atkritumiem, EEIA marķējums norāda uz nepieciešamību selektīvi savākt izlietotās elektriskās un elektroniskās iekārtas. Produkti, kas ir šādi marķēti, nevar tikt izmesti kopā ar parastajiem atkritumiem, par šādu rīcību draud naudas sods. Šādi produkti var kaitēt dabiskajai videi un cilvēku veselībai, un tiem ir nepieciešams īpašs apstrādes/reģenerācijas/pārstrādes/apglabāšanas veids. Jūs varat uzzināt par nolietotas ierīces utilizācijas iespējām attiecīgajā pilsētās vai pašvaldības pārvaldē.

#### SK VÝROBK: LED MH 10/20/30/50/100W 3000K/4000/6500K LED2B

#### PARAMETRE:

Napájanie: 230V, 50Hz; Príkon: 35/50/70/100W;  
Teplota -40°C~ +50°C

#### POZNÁMKA:

- Montáž zariadenia s viditeľne poškodeným krytom alebo prívodnou šnúrou je zakázaná.
- Pri montáži je potrebné vypnúť napájanie a dodržiavať predpisy BOZP.
- Správne namontované zariadenie je možné pripojiť iba ku bezchybnej elektrickej inštalácii.
- Práce súvisiace s pripojením k elektrickej sieti môže vykonať iba špecialista so zodpovedajúcim oprávnením.
- Pri dodržaní predpísaného montážneho postupu a používania si zariadenie zachováva vysoký stupeň vodotesnosti a prachotesnosti.
- Zariadenie je možné montovať na bežné horľavé podlahy (tzn. také, ktoré majú zápalnú teplotu minimálne 200 °C a ktoré sa pri tejto teplote nedeformujú a nemäknú, napr. drevo a drevovláknité materiály s hrúbkou viac než 2 mm) alebo nehorľavé (tzn. také, ktoré samotné nehoria, napr. kov, sadra, betón).
- Svetelný zdroj a napájací kábel nie je možné vybrať/vymeniť. Pri opotrebovaní/poškodení je potrebné vymeniť celé svetidlo.
- Technické zmeny sú vyhradené.
- Návod uschovajte pre neskoršie použitie.

hnedý – L; modrý – N; žlto-zelená – 

**\*Svorkovnica nie je súčasťou dodávky. Inštaláciu musí vykonať kvalifikovaná osoba. Je potrebné zvoliť svorkovnicu s prihladnutím na stupeň tesnosti svetidla a prierez pripojovacích káblov.**



Zhodne s Európskym nariadením 2012/19/EÚ, ktoré sa týka elektrických a elektronických zariadení, označenie WEEE poukazuje na nutnosť separovaného zberu použitých elektrických a elektronických zariadení. Pod hrozbou pokuty nesmú byť takto označené výrobky vyhodnené do obvyčajných smetí spolu s iným odpadom. Takéto výrobky môžu byť škodlivé pre životné prostredie a ľudské zdravie, vyžadujú si špeciálnu formu spracovania / obnovy / recyklácie / zneškodnenia. O možnostiach likvidácie starého zariadenia sa môžete dozvedieť na príslušnom mestskom alebo krajskom úrade.

#### RO PRODUSUL:

**LED NEW STREET 35/50/70/100W 4000K 130°X75°**  
**LED NEW STREET PARK 35/50/70/100W 4000K 120°**

#### ATENȚIE:

Alimentare: 230V, 50Hz; Consumul de energie: 35/50/70/100W;  
Temperatura: -40°C~ +50°C

#### POZNÁMKA:

- Se interzice instalarea echipamentului cu deteriorări vizibile ale carcasei, cablului de alimentare.
- În timpul montajului trebuie deconectată alimentarea și respectate normele de Siguranță și Igienă a Muncii.
- Echipamentul instalat în mod corespunzător poate fi conectat doar la o sursă electrică care funcționează adecvat.
- Lucrările la conexiunea electrică trebuie efectuate de un electrician profesionist autorizat.
- Este necesară respectarea conexiunii corespunzătoare a cablului de alimentare. Conectarea incorectă poate provoca deteriorarea permanentă a echipamentului (a se vedea schema de conectare).
- Echipamentul are un grad ridicat de rezistență la umezeală și praf, dacă a fost instalat corect și este exploatat corespunzător.
- Locul de montaj nu trebuie să fie expus la umezeală, praf, etc. La exterior, sau în condiții de mediu precare trebuie utilizată o carcasă suplimentară de protecție din clasa min. IP65.
- Poate fi instalat direct doar pe substratul cu inflamabilitate normală (adică substratul al cărui temperatură de ardere este de cel puțin 200°C, care nu se deformează și nu se înmoaie la această temperatură, de exemplu: lemnul și materialele pe bază de lemn cu o grosime mai mare de 2mm) sau necombustibile (adică acelea care nu mențin arderea, cum ar fi metalul, gipsul, betonul).
- Sursa de lumină și cablul de alimentare nu pot fi îndepărtate/înlocuite. Întregul corp de iluminat trebuie înlocuit atunci când este uzat/deteriorat.
- Modificările tehnice sunt interzice.
- Păstrați instrucțiunile.

albastru – N; maro – L; galben-verde – 

**\*Blocul de borne nu este furnizat. Instalarea trebuie efectuată de o persoană calificată. Este necesar să selectați un bloc de conexiuni ținând cont de gradul de etanșeitate al corpului de iluminat și de secțiunea transversală a cablurilor de conectare.**



Conform Directivei Europene 2012/19 / UE privind deșeurile de echipamente electrice și electronice marcarea DEEE indică necesitatea de colectare separată a echipamentelor electrice și electronice uzate.

Produsele marcate astfel, sub sancțiunea unei amenzi nu poate fi eliminat în deșeurile municipale, împreună cu alte deșeuri. Astfel de produse pot fi dăunătoare pentru mediu și sănătatea umană, necesită forme speciale de tratament / recuperare / reciclare / eliminare. Privind posibilitatea de eliminarea aparatului, puteți afla biroul propriu-zis al orașului sau municipiului.

#### **FI TUOTE:**

**LED NEW STREET 35/50/70/100W 4000K 130°X75°**

**LED NEW STREET PARK 35/50/70/100W 4000K 120°**

#### **PARAMETRIT:**

Virransyöttö: 230V, 50Hz; Ottoteho: 35/50/70/100W;

Lämpötila: -40°C~ +50°C

#### **HUOM:**

- Laitetta ei saa asentaa, jos kotelo tai virtajohto on vaurioitunut.
- Asennusajaksi virransyöttö on katkaistava. Noudata työturvallisuusmääräyksiä.
- Asianmukaisesti asennettu laite on kytkettävä toimivaan sähköverkkoon.
- Sähkökytkennän voi suorittaa ainoastaan pätevä sähköasentaja.
- Varmista virtajohdon asianmukainen kytkentä. Virtajohdon väärä kytkentä voi aiheuttaa laitteen pysyvän vaurioitumisen (katso kytkentäkaavio).
- Asennuspaikan tulee olla suojattu kosteudelta, pölyltä jne.
- Laite soveltuu asennettavaksi ainoastaan normaalisti palavalle (jonka syttymislämpötila on vähintään 200°C, eikä se pehmene tai epämuodostu tässä lämpötilassa, esim. puu ja puuperäiset aineet, joiden paksaus on yli 2 mm) tai syttymättömälle alustalle (aine, joka ei edistä paloa, esim. metalli, kipsi, betoni).
- Valonlähdettä ja virtajohtoa ei voi irrottaa/vaihtaa. Koko valaisin on vaihdettava, jos se on kulunut/vaurioitunut.
- Pidätämme oikeuden teknisiin muutoksiin.
- Säilytä käyttöohje.

sininen – N; ruskea – L; keltainen vihreä – 

**\*Riviliitintä ei toimiteta. Asennuksen saa suorittaa vain pätevä henkilö. Riviliitin on valittava ottaen huomioon valaisimen tiiviys ja liitäntäkaapeleiden poikkileikkaus.**



Sähkö- ja elektroniikkalaitteita koskevan eurooppalaisen direktiivin 2012/19 / EU mukaisesti WEEE-merkintä osoittaa, että käytettyjä sähkö- ja elektroniikkalaitteita on kerättävä erikseen. Tuotteita, joilla on tällainen etiketti, hienosti sakot, ei voida heittää tavallisiin jätteisiin yhdessä muiden jätteiden kanssa. Nämä tuotteet saattavat vahingoittaa luonnollista ympäristöä ja ihmisten terveyttä, mutta ne edellyttävät erityistä käsittelyä / hyödyntämistä, kierrätystä tai hävittämistä. Löydät kuluneen laitteen käyttömahdollisuudet sopivassa kaupungin tai kunnassa toimistossa.

#### **SI IZDELEK:**

**LED NEW STREET 35/50/70/100W 4000K 130°X75°**

**LED NEW STREET PARK 35/50/70/100W 4000K 120°**

#### **PARAMETRI:**

Napajanje: 230V, 50Hz; Poraba energije: 35/50/70/100W;

Temperatura: -40°C~ +50°C

#### **PORABA MOČI:**

- Ni dovoljeno montirati naprave z vidnimi poškodbami ohišja, napajalnega voda.
- Tekom montaže mora biti napajalni kabel odklopljen in upoštevati je treba pravila varnosti in higijene pri delu.
- Pravilno montirano napravo se sme priklopiti le na brezhibno električno napeljavo.
- Dela povezana s priklopom naprave na električno omrežje sme opraviti izključno strokovnjak z ustreznimi dovoljenji za električarska opravila.

- Pomembno je, da se pravilno priklopi napajalni vod. Nepravilna priklopljenost voda lahko povzroči trajno poškodovanje naprave (glejte prikloпно shemo).
- Naprava je visoko neprepustna za vodo in prah ob pogoju pravilno opravljene montaže in eksploatacije.
- Napravo se sme montirati neposredno le na podlage, ki so normalno vnetljive (tj. na take, katerih temperatura vžiga znaša 200 °C ali več in ki se pri takih temperaturah ne deformirajo ali zmečajo, na primer iz lesa ali lesenega materiala debeline nad 2 mm) ali so nevnetljive (tj. take, ki ne podpirajo gorenja, npr. kovina, mavec, beton).
- Svetlobnega vira in napajalnega kabla ni mogoče odstraniti / zamenjati. Celotno svetilko je treba zamenjati, ko je obrabljen/poškodovan.
- Pridržujemo si pravico uvajanja tehničnih sprememb.
- Hranite navodilo.

modra – N; rjava – L; rumeno-zelena – 

**\*Priključni blok ni priložen. Namestitev mora izvesti usposobljena oseba. Izbrati je treba priključni blok ob upoštevanju stopnje tesnosti svetilke in preseka priključnih kablov.**



V skladu z Direktivo 2012/19/EU Evropskega parlamenta in Sveta o odpadni električni in elektronski opremi (OEEO) je treba ločeno zbirati odpadno električno in elektronsko opremo. Proizvode, označene s tako oznako, ni dovoljeno odstranjevati v navadne zabojnike skupaj z ostalimi odpadki, v nasprotnem primeru je zagrožena denarna globa. Taki proizvodi so lahko škodljivi za okolje in zdravje ljudi, zato se zanje zahteva posebna oblika obdelovanja/predelovanja/recikliranja/uničevanja. O možnostih odstranjevanja tovrstnih proizvodov se po zanimajte na pristojni občini.

#### **ES PRODUTO:**

**LED NEW STREET 35/50/70/100W 4000K 130°X75°**

**LED NEW STREET PARK 35/50/70/100W 4000K 120°**

#### **PARÂMETROS:**

Alimentação: 230V, 50Hz; Consumo de energia: 35/50/70/100W;

Temperatura: -40°C~ +50°C

#### **ATENCIÓN:**

- No instale el dispositivo con daños visibles en la carcasa o el cable de alimentación.
- Durante la instalación, desconecte la fuente de alimentación y observe las normas de salud y seguridad.
- Un dispositivo instalado correctamente solo se puede conectar a una instalación eléctrica eficiente.
- Los trabajos relacionados con la conexión eléctrica deben ser realizados por un especialista con las calificaciones eléctricas adecuadas.
- Es necesario respetar la conexión correcta del cable de alimentación. Su conexión incorrecta puede causar daños permanentes al dispositivo (ver diagrama de cableado).
- El dispositivo tiene un alto grado de resistencia al agua y al polvo siempre que se instale y utilice de manera conforme.
- El lugar de montaje debe estar libre de humedad, polvo, etc. En el exterior o en malas condiciones ambientales, debe usarse una caja adicional con una clase de protección de al menos IP65.
- Se puede instalar directamente sobre un sustrato normalmente inflamable (es decir, aquel cuya temperatura de ignición es de al menos 200°C, que no se deforma ni se ablanda a esta temperatura, por ejemplo, madera y materiales a base de madera con un espesor superior a 2 mm) o no inflamable (es decir, aquel que no sostiene la llama, por ejemplo, metal, yeso, hormigón).
- La fuente de luz y el cable de alimentación no se pueden quitar ni reemplazar. Toda la luminaria debe reemplazarse cuando esté desgastada / dañada.
- Se reserva el derecho a cambios técnicos.

azul – N, marrón – L, amarillo-verde – 

**\*No se suministra bloque de terminales. La instalación debe ser realizada por una persona calificada. Es necesario seleccionar un bloque de terminales teniendo en cuenta el grado de estanqueidad de la luminaria y la sección transversal de los cables de conexión.**



De conformidad con la directiva europea 2012/19/UE relativa a equipos eléctricos y electrónicos, la marca RAEE indica la necesidad de recogida selectiva de equipos eléctricos y electrónicos gastados. Los productos provistos de esa marca no se pueden desechar a la basura normal junto con otros residuos, so pena de multa. Estos productos pueden ser nocivos para el medio ambiente y la salud humana, requieren una forma especial de tratamiento/ recuperación/ neutralización. Para conocer las posibilidades de eliminación del equipo gastado, se debe consultar a las autoridades municipales pertinentes.

#### DK PRODUKT:

**LED NEW STREET 35/50/70/100W 4000K 130°X75°**

**LED NEW STREET PARK 35/50/70/100W 4000K 120°**

#### PARAMETRE:

Strømforsyning: 230V, 50Hz; Energiforbrug: 35/50/70/100W;  
Temperatur: -40°C~ +50°C

#### BEMÆRK:

- Udstyret må ikke monteres, såfremt der er synlige beskadigelser på kabinettet eller strømkablet.
- Under montage skal strømforsyningen afbrydes og almindelige sikkerhedsregler for arbejde skal overholdes.
- Det korrekt monterede udstyr må kun tilsluttes til en korrekt fungerende elektrisk installation.
- Arbejdet i forbindelse med elektrisk tilslutning bør udføres af en specialist med relevant autorisation til El-arbejde.
- Det er nødvendigt at sørge for en korrekt tilslutning af det strømførende kabel. Forkert tilslutning giver risiko for uoprettelig beskadigelse af udstyret (se tilslutningsskemaet).
- Udstyret har en betydelig vand- og støvtæthed, såfremt det er monteret og anvendt på en korrekt måde.
- Montagestedet bør være fri for indvirkning fra fugt, støv og lign. Udendørs eller under særlige vejrforhold skal der anvendes et supplerende kabinet med en beskyttelsesklasse på minimum IP65.
- Må kun installeres direkte på en normal brandbar overflade (dvs. en sådan, hvor flammepunktet er mindst 200°C, som ikke deformeres og ikke bliver blødt ved denne temperatur, fx tømmer eller træliggende materialer med en tykkelse over 2 mm) eller ikke brandbare (dvs. sådanne som ikke går i brand, fx metal, gips, beton).
- Lyskilden og netledningen kan ikke fjernes/udskiftes. Hele armaturet skal udskiftes, når det er slidt / beskadiget.
- Der tages forbehold for tekniske ændringer.
- Bevar vejledningen.

Blå – N; brun – L; gulgrøn – ⊕

**\*Terminalblok leveres ikke. Installationen skal udføres af en kvalificeret person. Det er nødvendigt at vælge en klemrække under hensyntagen til armaturets tæthed og tværsnittet af forbindelseskablerne.**



Bortskaffelse af dit gamle produkt. Dit produkt er konstrueret med og produceret af materialer og komponenter af høj kvalitet, som kan genbruges. Når dette markerede affaldsbøttesymbol er placeret på et produkt betyder det, at produktet er omfattet af det europæiske direktiv 2012/19/EU. Hold dig orienteret om systemet for særskilt indsamling af elektriske og elektroniske produkter i dit lokalområde. Overhold gældende regler, og bortskaf ikke dine gamle produkter sammen med dit almindelige husholdningsaffald. Korrekt bortskaffelse af dine gamle produkter er med til at skåne miljøet og vores helbred.

#### FR PRODUIT:

**LED NEW STREET 35/50/70/100W 4000K 130°X75°**

**LED NEW STREET PARK 35/50/70/100W 4000K 120°**

#### PARAMÈTRES:

Alimentation: 230V, 50Hz; Consommation de puissance: 35/50/70/100W;  
Température: -40°C~ +50°C

#### ATTENTION:

- Il est interdit d'installer l'appareil si des dommages sont visibles sur le logement du luminaire ou le câble d'alimentation.
- Avant l'installation, mettez l'appareil hors tension. Respectez les règles de santé et de sécurité au travail.
- Un appareil correctement monté ne peut être raccordé qu'à une installation électrique en bon état.
- Tous les travaux liés au raccordement électrique doivent être effectués par un spécialiste possédant les permis électriques appropriés.
- Il est obligatoire de respecter le modèle de raccordement du câble d'alimentation. Sa mauvaise connexion risque de causer des dommages permanents à l'appareil (voir le schéma de raccordement).
- L'appareil est hautement résistant à l'eau et la poussière, à condition que son montage et son exploitation ultérieure s'effectuent correctement.
- L'emplacement de montage doit être exempt de toute exposition à l'humidité, à la poussière, etc. Si l'appareil est destiné à être exploité à l'extérieur ou dans des conditions ambiantes difficiles, installez un logement supplémentaire d'une classe de protection IP65 minimum.
- Le luminaire ne peut être directement installé que sur des substrats à inflammabilité normale (dont le point d'éclair est d'au moins 200°C, qui ne se déforment pas et ne ramollissent pas à cette température, tels que le bois et les matériaux dérivés du bois d'une épaisseur supérieure à 2 mm) ou non-inflammables (qui ne soutiennent pas la combustion, tels que le métal, le plâtre, le béton).
- La source lumineuse et le cordon d'alimentation ne peuvent pas être retirés/remplacés. L'ensemble du luminaire doit être remplacé lorsqu'il est usé / endommagé.
- Toutes modifications techniques réservées.
- Conservez ce manuel.

bleu – N; marron – L; jaune-vert – ⊕

**\*Le bornier n'est pas fourni. L'installation doit être effectuée par une personne qualifiée. Il est nécessaire de sélectionner un bornier en tenant compte du degré d'étanchéité du luminaire et de la section des câbles de raccordement.**



Conformément aux dispositions de la Directive Européenne 2012/19/UE du Parlement européen et du Conseil relative aux déchets d'équipements électriques et électroniques (DEEE), il convient de collecter et de recycler séparément les déchets d'équipements électriques et électroniques (DEEE). Il est interdit, sous peine d'amende, de traiter un produit portant ce symbole comme un déchet ménager et de le mettre au rebut sous forme de déchet municipal non trié. Ces produits peuvent être dangereux pour l'environnement et la santé de l'homme. Ils requièrent un traitement / une valorisation / un recyclage / une élimination spécifique. Pour les renseignements relatifs aux possibilités d'élimination d'un appareil usé, adressez-vous aux autorités municipales ou communales..

#### FR PROIZVOD:

**LED NEW STREET 35/50/70/100W 4000K 130°X75°**

**LED NEW STREET PARK 35/50/70/100W 4000K 120°**

#### PARAMETRI:

Napajanje: 230V, 50Hz; Potrošnja energije: 35/50/70/100W;  
Temperatura: -40°C~ +50°C

#### POZOR:

- Uređaj s vidljivim oštećenjima kućišta ili voda napajanja se ne smije montirati.
- Tijekom montaže treba isključiti napajanje i pridržavati se pravila sigurnosti i zdravlja na radu.
- Pravilno ugrađen uređaj se može priključiti samo u dobre električne instalacije.
- Radove vezane uz električno priključivanje može vršiti samo stručna osoba koja ima odgovarajuće dozvole za rad.
- Neophodno je pridržavanje pravilnog priključivanja voda napajanja. Nepravilan priključak može prouzrokovati trajno oštećenje uređaja (pogledajte shemu priključivanja).
- Uređaj ima visok stupanj nepropusnosti vode i nepropusnosti stranih tijela ukoliko su montaža i dalja uporaba pravilne.



- Mjesto ugradnje treba biti otporno na djelovanje vlage, prašine i sl. Vani ili u lošim uvjetima okoliša treba primijeniti dodatno kućište sa stupnjem zaštite najmanje IP65.
- Može se ugraditi neposredno samo na normalno zapaljivom tlu (to jest tlo kojeg točka plamišta iznosi najmanje 200°C, te koje ne mijenja oblik i ne omekšava na toj temperaturi, npr. drvo i materijali slični drvu debljine veće od 2 mm) ili nezapaljivom (to jest koje ne podržava gorenje, npr. metal, gips, beton).
- Izvor svjetla i kabel za napajanje ne mogu se ukloniti / zamijeniti. Cijela svjetiljka se mora zamijeniti kada je istrošena/oštećena.
- Tehničke promjene su zadržane.
- Pohranite upute.

plavi – N; smeđi – L; žutozeleni – 

**\*Stezaljka nije isporučena. Instalaciju mora izvesti kvalificirana osoba. Potrebno je odabrati priključni blok uzimajući u obzir stupanj nepropusnosti svjetiljke i presjek priključnih kabela.**



U skladu sa Evropskom direktivom 2012/19/EU o električnoj i elektroničkoj opremi oznaka WEEE ukazuje na potrebu odvojenog prikupljanja istrošene električne i elektroničke opreme. Proizvodi označeni kao takvi, ne smiju se bacati - pod novčanom kaznom - u obične smeće zajedno s drugim otpadom. Takvi proizvodi mogu biti štetni za prirodni okoliš i ljudsko zdravlje, zahtijevaju poseban oblik obrade / uporabe / recikliranja / odlaganja. O mogućnostima utilizacije istrošenog uređaja možete saznati u odgovarajućem uredu grada ili općine.

#### IT PRODOTTO:

**LED NEW STREET 35/50/70/100W 4000K 130°X75°**  
**LED NEW STREET PARK 35/50/70/100W 4000K 120°**

#### PARAMETRI:

Alimentazione: 230V, 50Hz; Consumo energetico: 35/50/70/100W;  
 Temperatura: -40°C~ +50°C

#### ATTENZIONE:

- È vietato installare un dispositivo che ha evidenti segni di danneggiamento della struttura e del cavo di alimentazione.
- Durante l'installazione occorre staccare la corrente e osservare le norme di sicurezza.
- Il dispositivo correttamente installato può essere collegato solo ad un impianto elettrico ben funzionante.
- I lavori di collegamento elettrico devono essere eseguiti da un esperto in possesso delle abilitazioni elettriche adeguate.
- Occorre seguire il corretto collegamento del cavo di alimentazione. Il suo incorretto collegamento può causare danni permanenti al dispositivo (vedi schema di collegamento).
- Il dispositivo è dotato di un alto grado di resistenza all'acqua e alla polvere solo se montato e usato correttamente.
- Il dispositivo deve essere installato in un luogo privo di umidità, polvere, ecc. Se il dispositivo deve essere installato all'esterno o in condizioni ambientali avverse, occorre applicare un'ulteriore copertura con un grado di protezione min. IP65.
- È possibile installarlo direttamente, solo su una superficie infiammabile normale (cioè il cui punto di accensione è di min. 200°C, che non si deforma e non diventi morbido a questa temperatura, ad esempio legno e derivanti con uno strato superiore a 2mm) o non infiammabile (cioè che non alimentano la fiamma, ad esempio metallo, gesso, calcestruzzo).
- La sorgente luminosa e il cavo di alimentazione non possono essere rimossi/sostituiti. L'intero apparecchio deve essere sostituito se usurato/danneggiato.
- Modifiche tecniche riservate.
- Conservare le istruzioni d'uso.

blu – N; marrone – L; giallo-verde – 

**\*La morsettiera non è inclusa. L'installazione deve essere eseguita da persona qualificata. La selezione del cubo è obbligatoria terminale, tenendo conto del grado di tenuta del raccordo e della sezione cavi di collegamento.**



Conformemente alla Direttiva europea 2012/19/UE sui rifiuti di apparecchiature elettriche ed elettroniche, la marcatura RAEE impone la raccolta differenziata di apparecchiature elettriche ed elettroniche usurate. I prodotti con questa marcatura non possono essere buttati insieme ai rifiuti comuni, rischiando un'ammenda. Questi prodotti possono essere nocivi per l'ambiente e per la salute umana, richiedono una speciale modalità di trattamento/recupero/riciclaggio/smaltimento. Per maggiori informazioni circa lo smaltimento degli apparecchi usati, occorre rivolgersi alle autorità comunali.

#### PT PRODUTO:

**LED NEW STREET 35/50/70/100W 4000K 130°X75°**  
**LED NEW STREET PARK 35/50/70/100W 4000K 120°**

#### PARÂMETROS:

Alimentação: 230V, 50Hz; Consumo de potência: 35/50/70/100W;  
 Temperatura: -40°C~ +50°C

#### ATENÇÃO:

- Não instale o dispositivo com danos visíveis no invólucro ou no cabo de alimentação.
- Durante a instalação, desconecte a fonte de alimentação e observe as regras de saúde e segurança.
- Um dispositivo instalado corretamente só pode ser conectado a uma instalação elétrica eficiente.
- Os trabalhos relacionados à conexão elétrica devem ser realizados por um especialista com qualificações elétricas apropriadas.
- É necessário cumprir com a conexão correta do cabo de alimentação. A sua conexão incorreta pode causar danos permanentes ao dispositivo (consulte o diagrama de fiação).
- dispositivo tem um alto grau de resistência a água e poeira, desde que sejam cumpridas as normas de montagem e utilização.
- local de montagem deve estar livre de humidade, poeira, etc. No exterior ou em condições ambientais precárias, deve ser instalado um invólucro adicional com uma classe de proteção de pelo menos min. IP65.
- Pode ser instalado diretamente num substrato normalmente inflamável (ou seja, aquele cuja temperatura de ignição é de pelo menos 200°C, que não se deforma e não amolece a esta temperatura, por exemplo, madeira e derivados de madeira com uma espessura superior a 2mm) ou não inflamável (ou seja, que não mantém a chama, por exemplo, metal, gesso, betão).
- Alterações técnicas reservadas.
- Guarde as instruções.

azul – N; marrom – L; amarelo-verde – 

**\*Bloco de terminais não fornecido. A instalação deve ser realizada por uma pessoa qualificada. É necessário selecionar um bloco de terminais levando em consideração o grau de estanqueidade da luminária e a seção transversal dos cabos de conexão.**



Eliminação do seu antigo produto: O seu produto foi desenhado e fabricado com matérias-primas e componentes de alta qualidade, que podem ser reciclados e reutilizados. Quando este símbolo, com um laço traçado, está axado a um produto signi ca que o produto é abrangido pela Directiva Europeia 2012/19/EU. Informe-se acerca do sistema de recolha selectiva local para produtos eléctricos e electrónicos. Aja de acordo com os regulamentos locais e não descarte os seus antigos produtos com o lixo doméstico comum. A correcta eliminação do seu antigo produto ajuda a evitar potenciais consequências negativas para o meio ambiente e para a saúde pública.

#### SE PRODUKT:

**LED NEW STREET 35/50/70/100W 4000K 130°X75°**  
**LED NEW STREET PARK 35/50/70/100W 4000K 120°**

#### STRÖMFÖRSÖRJNING:

Strömförsörjning: 230V, 50Hz; Strömförbrukning: 10W/20W/30W/50W;  
 Temperatur: -40°C ~ +50°C

### UPPMÄRKSAMHET:

- Det är förbjudet att montera anordningen om den har synliga skador på hölje eller matning-skabel.
- Koppla bort strömkälla medan du monterar anordningen och följ arbetsmiljöföreskrifter.
- Rätt monterad anordning får anslutas endast till en rätt fungerande elinstallation.
- Alla arbeten i samband med el-anslutning får utföras endast av en behörig elektriker.
- Det blir nödvändigt att koppla matningskabeln på ett rätt sätt. Felkopplad kabel kan orsaka skador på anordningen (se kopplingschema).
- Enheten har hög vatten- och dammtätetsgrad vid korrekt montering och framtida användning.
- Får installeras endast direkt i underlag som inte är brännbart under vanliga förhållanden (dvs. med termisk tändpunkt på minst 200 °C som inte deformeras eller blir mjukt i sådan tempera-tur, dvs. trä och träliknande material tjockare än 2 mm) eller totalt brännbart underlag (dvs. som inte försrer elden med bränsle, t.ex. metall, gips, betong).

- Ljuskällan och nätsladden kan inte tas bort/bytas ut. Hela armaturen måste bytas ut när den är sliten/skadad.
- Med förbehåll för tekniska förändringar.
- Förvara denna bruksanvisning.  
plavi – N; smedi – L; žutozeleni – 

**\*Plint ingår ej. Installationen måste utföras av en kvalificerad person. Det är nödvändigt att välja en plint med hänsyn till armaturens täthetsgrad och anslutningskablarnas tvärsnitt.**



I enlighet med det europeiska direktivet 2012/19 / EU om enheter elektriska och elektroniska, indikerar WEEE-märkningen en nödvändighet separat insamling av avfall från elektrisk och elektronisk utrustning. Så märkta produkter får inte slängas till vanliga böter skräp tillsammans med annat avfall. Sådana produkter kan vara skadliga för miljön naturlig och människors hälsa, kräver en speciell form av bearbetning / återhämtning / återvinning/avfallshantering. Om kassering av en gammal enhet du kan ta reda på det på lämplig stad eller kommunkontor.



**KOBI.PL**