

# LED KOLINE K2 20/30/40W 230V, 50Hz, IP20, 3CCT, ⊕ kobi

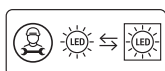

**PL** Możliwość wymiany źródła światła LED jedynie przez wykwalifikowany personel (tylko przez serwis Kobi) **EN** The LED light source can only be replaced by qualified personnel (Kobi service only) **BG** Светодиодният източник на светлина може да бъде сменен само от квалифициран персонал (Само услуга Kobi) **CZ** Výměnu světelného zdroje LED může provést pouze kvalifikovaná osoba (pouze služba Kobi) **DE** Möglichkeit, die LED-Lichtquelle nur durch qualifiziertes Personal auszutauschen (Nur Kobi-Service) **DK** LED-lyskilden kan kun udskiftes af kvalificeret personale (Kun Kobi-service) **EE** LED-valgusallikat saab asendada ainult kvalifitseeritud personal (ainult Kobi teenus) **EL** Η πηγή φωτός LED μπορεί να αντικατασταθεί μόνο από εξειδικευμένο προσωπικό (μόνο υπηρεσία Kobi) **ES** La fuente de luz LED solo puede ser reemplazada por personal calificado (Solo servicio Kobi) **FI** LED-valonlähde saa vaihtaa vain pätevä henkilö **FR** La source lumineuse LED ne peut être remplacée que par du personnel qualifié (Service Kobi uniquement) **HR** LED izvor svjetla može zamijeniti samo kvalificirano osoblje (samo servis Kobi) **HU** A LED fényforrás kizárólag zaképzett szakember cserélheti ki (csak Kobi szolgáltatás) **IT** È possibile sostituire la lampada led avvalendosi di personale qualificato (Solo servizio Kobi) **LT** LED šviestas šaltinį gali pakeisti tik kvalifikuotas personalas (tik „Kobi“ paslauga) **LV** LED gaismas avotu var nomainīt tikai kvalificēts personāls (tikai Kobi serviss) **MT** Is-sors tad-dawl LED tista' tinbidel biss minn persunal kwalifikat (esklusivament mis-servizz ta' Kobi) **NL** De LED-lichtbron mag uitsluitend worden vervangen door gekwalificeerd personeel (alleen door de Kobi-service) **PT** A fonte de luz LED só pode ser substituída por pessoal qualificado (somente serviço Kobi) **RO** Sursa de lumina cu LED poate fi înlocuită numai de personalul calificat (doar serviciul Kobi) **SE** LED-ljuskällan kan endast bytas ut av kvalificerad personal (Endast Kobi-tjänst) **SI** LED svetlobni vir lahko zamenja samo sposobljeno osebeje (samo storitev Kobi) **SK** Výmenu svetelného zdroja LED môže vykonať iba kvalifikovaná osoba (iba služba Kobi)

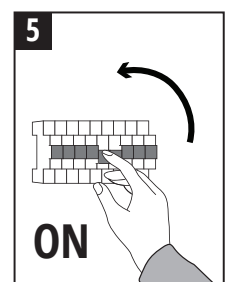
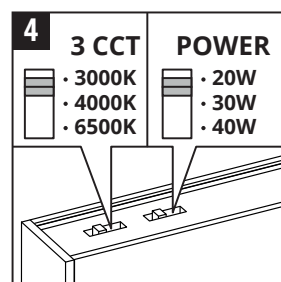
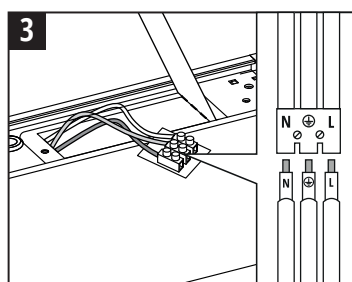
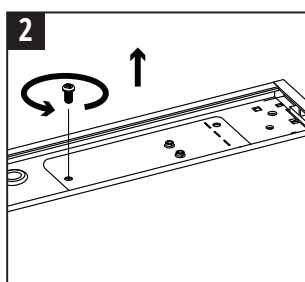
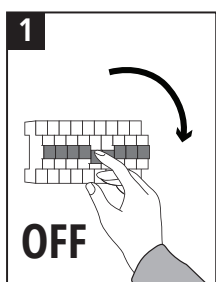
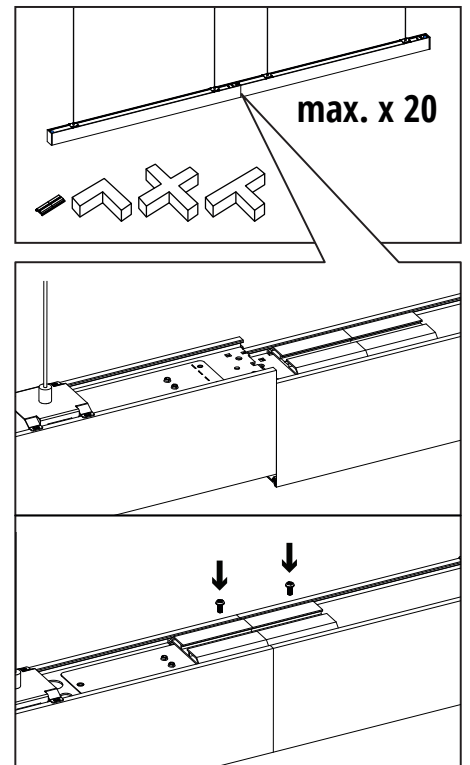
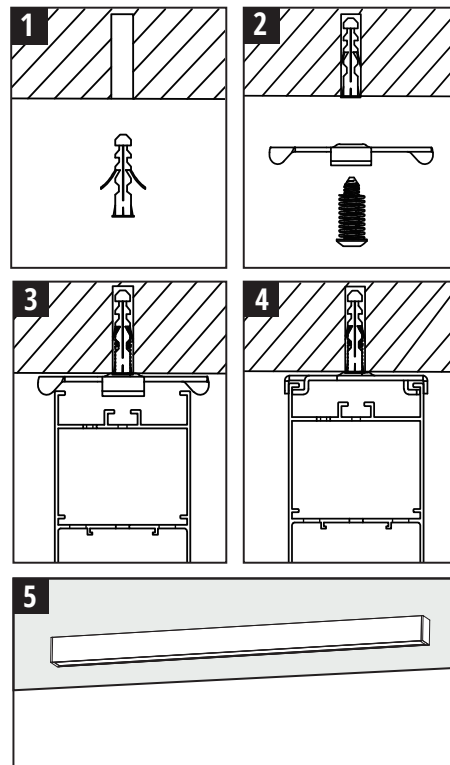
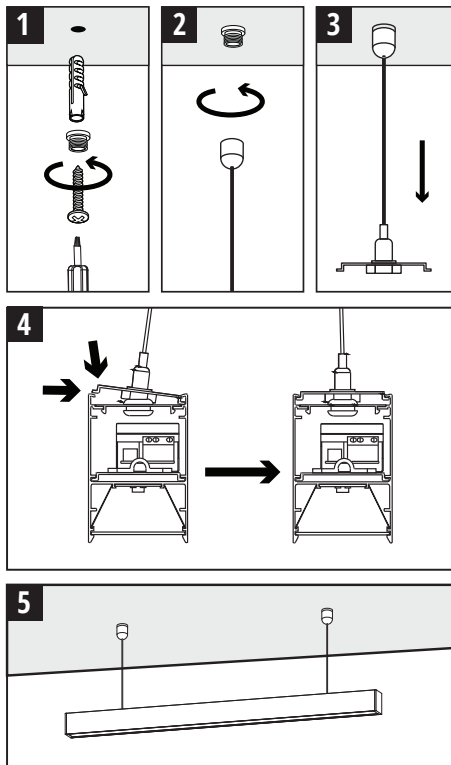
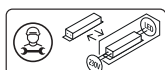

**PL** Możliwość wymiany osprzętu sterującego jedynie przez wykwalifikowany personel (tylko przez serwis Kobi) **EN** Control equipment can only be replaced by qualified personnel (Kobi service only) **BG** Оборудването за управление може да бъде заменено само от квалифициран персонал (Само услуга Kobi) **CZ** Ovládací zařízení může vyměnit pouze kvalifikovaný personál (pouze služba Kobi) **DE** Der Austausch von Steuergeräten darf nur durch Fachpersonal erfolgen (Nur Kobi-Service) **DK** Kontroludstyr kan kun udskiftes af kvalificeret personale (Kun Kobi-service) **EE** Juhtseadmeid võivad vahetada ainult kvalifitseeritud töötajad (ainult Kobi teenus) **EL** Ο εξοπλισμός ελέγχου μπορεί να αντικατασταθεί μόνο από εξειδικευμένο προσωπικό (μόνο υπηρεσία Kobi) **ES** Los equipos de control sólo pueden ser reemplazados por personal calificado (Solo servicio Kobi) **FI** Mahdollisuus vaihtaa ohjauslaitteet **FR** L'équipement de contrôle ne peut être remplacé que par du personnel qualifié (Service Kobi uniquement) **HR** Upravljačku opremu može zamijeniti samo kvalificirano osoblje (samo servis Kobi) **HU** A vezérlőberendezést csak szakképzett személyzet cserélheti ki (csak Kobi szolgáltatás) **IT** L'apparecchiatura di controllo può essere sostituita solo da personale qualificato (Solo servizio Kobi) **LT** Valdymo įrangą gali pakeisti tik kvalifikuotas personalas (tik „Kobi“ paslauga) **LV** Vadības iekārtas var nomainīt tikai kvalificēts personāls (tikai Kobi serviss) **MT** It-taqhimir ta' kontroll jista' jinbidel biss minn persunal kwalifikat (esklusivament mis-servizz ta' Kobi) **NL** Het stuurapparaat mag uitsluitend worden vervangen door gekwalificeerd personeel (alleen door de Kobi-service) **PT** O equipamento de controle só pode ser substituído por pessoal qualificado (somente serviço Kobi) **RO** Echipamentul de control poate fi înlocuit numai de personal calificat (doar serviciul Kobi) **SE** Kontrollutrustning får endast bytas ut av kvalificerad personal (Endast Kobi-tjänst) **SI** Krmlino opremo lahko zamenja samo sposobljeno osebeje (samo storitev Kobi) **SK** Riadiace zariadenie môže vymeniť iba kvalifikovaný personál (iba služba Kobi)

## PL

Oprawa zawiera źródła światła o klasie energetycznej: C (20W, 30W), D (40W)

## UWAGA:

- Nie wolno montować urządzenia z widocznymi uszkodzeniami obudowy, przewodu zasilającego.
- Podczas montażu należy odłączyć zasilanie oraz zachować zasady BHP.
- Poprawnie zamontowane urządzenie można podłączyć jedynie do sprawnej instalacji elektrycznej.
- Prace związane z podłączeniem elektrycznym powinny być wykonywane przez specjalistę z odpowiednimi uprawnieniami elektrycznymi.
- Konieczne jest przestrzeganie właściwego podłączenia przewodu zasilającego. Jego niewłaściwe podłączenie grozi trwałym uszkodzeniem urządzenia (patrz schemat przyłączeniowy).
- Można instalować bezpośrednio jedynie na podłożu normalnie palnym (tzn. takim którego temperatura zapłonu wynosi co najmniej 200°C, które nie odkształca się i nie mięknie w tej temperaturze, np. drewno i materiały drewnopochodne o grubości powyżej 2mm) lub niepalnym (tzn. takim, które nie podtrzymuje palenia, np. metal, gips, beton).
- Zmiany techniczne zastrzeżone.
- Przechowuj instrukcję.

niebieski – N; brązowy – L; żółto-zielony – ⊕



Zgodnie z Dyrektywą Europejską 2012/19/UE dotyczącą urządzeń elektrycznych i elektronicznych oznakowanie WEEE wskazuje na konieczność selektywnego zbierania użytego sprzętu elektrycznego i elektronicznego. WYROBY TAKI OZNAKOWANYCH, pod karą grzywny, nie można wyrzucać do zwykłych śmieci razem z innymi odpadami. WYROBY TAKIE mogą być szkodliwe dla środowiska naturalnego i zdrowia ludzkiego, wymagają specjalnej formy przetwarzania / odzysku / recyklingu / unieszkodliwiania. O możliwościach utylizacji wystużonego urządzenia można dowiedzieć się we właściwym urzędzie miasta lub gminy.

## EN

Fixture includes lights sources of energy class: C (20W, 30W), D (40W)

## ATTENTION:

- Devices with visible damage to the enclosure or the power supply line must not be installed.
- During installation, disconnect the power supply and follow Occupational Safety and Health regulations.
- A properly installed device may only be connected to a properly operating electrical installation.
- The electrical connection must be performed by a specialist holding an appropriate authorisation for electrical works.
- It is necessary to observe the proper connection of the power cord. Its incorrect connection may result in permanent damage to the device (see connection diagram).

- The device may be installed directly on the normally flammable surface (i.e. ignition temperature of the surface at least 200°C, does not deform and soften at this temperature, e.g. wood and wood-derivatives, thickness above 2 mm) or on a non-flammable surface (i.e. not supporting fire, e.g. metal, gypsum, concrete).
- Technical changes reserved.
- Keep the instruction manual.

blue – N; brown – L; yellow-green – 

 In accordance to European Directive 2012/19/EU regarding electrical and electronic equipment, the WEEE label indicates the need of separate collection of used out electrical and electronic equipment. Products with such label, under penalty of fine, can not be thrown into ordinary garbage together with other wastes. These products may be harmful to the natural environment and human health, it requires a special form of treatment / recovery / recycling / disposal. You can find out about the utilization possibilities of a worn out device in the appropriate city or commune office.

**BG** Осветелителното тяло съдържа източници на светлина от енергийния клас: C (20W, 30W), D (40W)

#### ВНИМАНИЕ:

- Не трябва да се монтира устройства с видими повреди по корпуса или захранващата линия.
- По време на монтажа изключете захранването и спазвайте разпоредбите за безопасност и здраве при работа.
- Правилно инсталирано устройство може да бъде свързано само към правилно работеща електрическа инсталация.
- Електрическо свързване трябва да се извърши от специалист, притежаващ подходящо разрешение за електрически работи.
- Необходимо е да се спазва правилното свързване на захранващия кабел. Неправилното му свързване може да доведе до трайна повреда на устройството (вижте схемата на свързване).
- Устройството може да се монтира директно върху нормално запалима повърхност (т.е. температура на възпламеняване на повърхността най-малко 200°C, не се деформира и разкъзва при тази температура, напр. дърво и дървесни производни, дебелина над 2 mm) или върху не-запалима повърхност (т.е. неподдържащ огън, напр. метал, гипс, бетон).
- Запасени са технически промени.
- Запасете ръководството за употреба.

син – N; кафяво – L; жълто зелен – 

 В съответствие с Европейската директива 2012/19 / EU относно електрическото и електронното оборудване, маркировката WEEE показва необходимостта от селективно събиране на отпадъци от електрическо и електронно оборудване. Продукти, маркирани по този начин, под наказание глоба, не могат да бъдат изхвърляни в обикновени кобулки заедно с други отпадъци. Такива продукти могат да бъдат вредни за околната среда и човешкото здраве и изискват специална форма на преработка / оползотворяване / рециклиране / изхвърляне. Можете да научите за изхвърлянето на старото си устройство в съответния градски или комуналн офис.

**CZ** Světlo obsahuje světelné zdroje energetické třídy: C (20W, 30W), D (40W)

#### POZOR:

- Není dovoleno instalovat přístroje s viditelným poškozením krytu, napájecího kabelu.
- Během montáže je potřeba odpojit od zdroje a dodržovat zásady BZP.
- Správně instalovaný přístroj lze připojit jen ke správné elektrické síti.
- Práce spojené s připojením k elektrickému zdroji musí být prováděny odborníkem s odpovídajícím oprávněním.
- Je nutné dbát na správné připojení napájecího kabelu. Jeho nesprávné zapojení může vést k trvalému poškození zařízení (viz schéma zapojení).
- Smí se instalovat bezprostředně pouze na běžné hořlavém podkladu (tzn. takovém, jehož teplota vzrůstání je nejmenší 200°C, který se nedeformuje a neměkne při této teplotě, např. dřeva a materiály ze dřeva o síle převyšující 2mm) nebo nehořlavém (tzn. takovém, který nehoří, např. kov, sádra, beton).
- Technické změny vyhrazeny.
- Uchovejte si návod.

modrý – N; hnědý – L; žlutozelená – 

 V souladu s evropskou směrnicí 2012/19 / EU o elektrických a elektronických zařízeních značení WEEE naznačuje potřebu selektivního sběru odpadu z elektrických a elektronických zařízení. Takto označené výrobky nelze pod pokutou pokuty vyhodit do běžného odpadu spolu s ostatním odpadem. Takové výrobky mohou být škodlivé pro životní prostředí a lidské zdraví a vyžadují zvláštní formu zpracování / využití / recyklace / likvidace. Informace o likvidaci starého zařízení najdete v příslušném městském nebo obecním úřadu.

**DE** Die Leuchte enthält Leuchtmittel der Energieklasse: C (20W, 30W), D (40W)

#### ACHTUNG:

- Gerät mit sichtbaren Beschädigungen am Gehäuse und am Stromkabel darf nicht montiert werden.
- Bei der Montage ist die Stromversorgung abzutrennen und die Vorschriften für Arbeitsschutz und Hygiene einzuhalten.
- Ein ordnungsgemäß eingebautes Gerät kann nur an eine technisch einwandfreie Elektroanlage angeschlossen werden.
- Der Elektroanschluss ist durch eine Fachperson mit entsprechenden Befugnissen für Elektroarbeiten auszuführen.
- Es ist auf den ordnungsgemäßen Anschluss des Netzkabels zu achten. Ein falscher Anschluss kann zu dauerhaften Schäden am Gerät führen (siehe Anschlussplan).
- Das Gerät darf ausschließlich auf einem normalentflammbaren Untergrund (d.h. einem solchen, bei dem der Flammpunkt bei mindestens 200°C liegt, das sich nicht verformt und bei dieser Temperatur nicht weich wird, z.B. Holz und Holzwerkstoffe mit einer Stärke von über 2 mm) oder einem nicht brennbaren Untergrund (d.h. einem solchen, der keine Flammenentwicklung unterstützt, z.B. Metall, Gips, Beton) montiert werden.
- Technische Änderungen vorbehalten.
- Die Bedienungsanleitung ist aufzubewahren.

blau – N; braun – L; gelb-grün – 

 In Übereinstimmung mit der europäischen Richtlinie 2012/19/EU bezüglich Elektro- und Elektronikgeräten, weist das WEEE-Etikett auf die Notwendigkeit der getrennten Sammlung gebrauchter elektrischer und elektronischer Geräte hin. Produkte mit einem solchen Etikett können unter Strafe von Geldstrafe nicht zusammen mit anderen Abfällen in normalen Müll geworfen werden. Diese Produkte können schädlich für die natürliche Umwelt und die menschliche Gesundheit sein und erfordern eine spezielle Form der Behandlung / Verwertung / Wiederverwertung / Entsorgung. Über die Nutzungsmöglichkeiten eines abgenutzten Gerätes können Sie sich in der entsprechenden Stadt- oder Gemeindeverwaltung informieren.

**DK** Armaturet inkluderer lyskilder i energiklasse: C (20W, 30W), D (40W)

#### BEMÆRK:

- Udstyret må ikke monteres, såfremt der er synlige beskadigelser på kabinettet eller strømkablet.
- Under montage skal strømforsyningen afbrydes og almindelige sikkerhedsregler for arbejde skal overholdes.
- Det korrekte monterede udstyr må kun tilsluttes til en korrekt fungerende elektrisk installation.
- Arbejdet i forbindelse med elektrisk tilslutning bør udføres af en specialist med relevant autorisation til EL-arbejde.
- Det er nødvendigt at sørge for en korrekt tilslutning af det strømførende kabel. Forkert tilslutning giver risiko for uoprettelig beskadigelse af udstyret (se tilslutningsskemaet).
- Må kun installeres direkte på en normal brandbar overflade (dvs. en sådan, hvor flammepunktet er mindst 200°C, som ikke deformeres og ikke bliver blødt ved denne temperatur, fx tømmer eller træliggende materialer med en tykkelse over 2 mm) eller ikke brandbare (dvs. sådanne som ikke går i brand, fx metal, gips, beton).
- Der tages forbehold for tekniske ændringer.
- Bevar vejledningen.

blå – N; brun – L; gulgrøn – 

 Bortskaffelse af dit gamle produkt. Dit produkt er konstrueret med og produceret af materialer og komponenter af høj kvalitet, som kan genbruges. Når dette markerede affaldsbøttesymbol er placeret på et produkt betyder det, at produktet er omfattet af det europæiske direktiv 2012/19/EU. Hold dig orienteret om systemet for særskilt indsamling af elektriske og elektroniske produkter i dit lokalområde. Overhold gældende regler, og bortskaf ikke dine gamle produkter sammen med dit almindelige husholdningsaffald. Korrekt bortskaffelse af dine gamle produkter er med til at skåne miljøet og vores helbred.

**EE** Valgusti sisaldab energi klassi valgusallikaid: C (20W, 30W), D (40W)

#### TÄHELEPANU:

- Ärge paigaldage seadet, mille korpusel või toitejuhtmel on nähtavad kahjustused.
- Paigaldamise ajaks lülitage toide välje ning järgige tervisekaitse- ja ohutusnõudeid.
- Paigaldatud seadet tohib ühendada vaid korras elektrisüsteemi.
- Elektrihüendustega seotud tööd usaldage vastava kvalifikatsiooniga spetsialistile.
- Toitejuhe tuleb kindlasti ühendada õigesti. Selle vale ühendamise korral võib seade püsivalt kahjustuda (vaadake ühendusskeemi)
- Seadet tohib paigaldada vaid tavalise tulekindlustasemega aluspinnale (sellisele, mille süttimistemperatuur on vähemalt 200°C, mis ei deformeeru ega pehmenu temperatuuril mõjul, näiteks puit ja puuduuldaesed materjalid pakusega vähemalt 2 mm) või tulekindlale aluspinnale (sellisele, mis ei sütti, näiteks metall, kips, betoon).
- Tehniliste muudatuste õigus reserveeritud.
- Hoidke juhend alles.

sinine – N; pruun – L; kolla-roheline – 

 Euroopa direktiiv 2012/19/EL elektriliste ja elektrooniliste seadmete WEEE märgistuse kohta (direktiiv elektroonikaseadmete jäätmete kohta) sätestab, et kasutatud elektri- ja elektroonikaseadmed tuleb kokku koguda. Sel viisil märgistatud tooteid ei tohi trahvi ahvardusel koos muude jäätmetega tavalise prüginäe ära visata. Sellised tooted võivad olla keskkonnale ja inimese tervisele kahjulikud ning vajavad spetsiaalset käitlust / taaskasutust / ohutut kõrvaldamist. Infot aegunud seadme jäätmekäitluse kohta saab kohalikest omavalitsustest.

**EL** Το φωτιστικό περιέχει πηγές φωτός της ενεργειακής κλάσης: C (20W, 30W), D (40W)

#### ΠΡΟΣΟΧΗ:

- Δεν πρέπει να τοποθετούνται συσκευές με εμφανή ζημιά στο περίβλημα ή στη γραμμική παροχής ρεύματος.
- Κατά την εγκατάσταση, αποσυνδέστε την παροχή ρεύματος και ακολουθήστε τους κανονισμούς για την ασφάλεια και την υγεία στην εργασία.
- Μια σωστά εγκατεστημένη συσκευή επιτρέπεται να συνδέεται μόνο σε ηλεκτρική εγκατάσταση που λειτουργεί σωστά.
- Η ηλεκτρική σύνδεση πρέπει να γίνει από ειδικό που διαθέτει κατάλληλη εξουσιοδότηση για ηλεκτρολογικές εργασίες.
- Είναι απαραίτητο να παρατηρήσετε τη σωστή σύνδεση του καλωδίου ρεύματος. Η λανθασμένη σύνδεσή του μπορεί να οδηγήσει σε μόνιμη βλάβη στη συσκευή (βλ. διάγραμμα σύνδεσης).
- Η συσκευή μπορεί να εγκατασταθεί απευθείας σε κανονικό εύφλεκτη επιφάνεια (δηλαδή θερμοκρασία ανάφλεξης της επιφάνειας τουλάχιστον 200°C, δεν παραμορφώνεται και μαλακώνει σε αυτή τη θερμοκρασία, π.χ. ξύλο και παράγωγα ξύλου, πάχος άνω των 2 mm) ή σε μη -εύφλεκτη επιφάνεια (δηλαδή δεν υποστηρίζει φωτιά, π.χ. μέταλλο, γύψος, ακυρόδεμα).
- Επιφύλαξη τεχνικών αλλαγών.
- Φυλάξτε το εγχειρίδιο οδηγιών.

μπλε – N; καφέ – L; κίτρινο πράσινο – 

 Σύμφωνα με την Ευρωπαϊκή Οδηγία 2012/19/EE για τον ηλεκτρικό και ηλεκτρονικό εξοπλισμό, το σήμα WEEE (Waste Electrical and Electronic Equipment) υποδεικνύει την ανάγκη χωριστής συλλογής Αποβλήτων Ηλεκτρικού και Ηλεκτρονικού Εξοπλισμού (ΑΗΗΕ). Τα προϊόντα που φέρουν σήμανση ως τέτοια, υπό την επιβολή προστίμου, δεν μπορούν να πεταχτούν σε συνηθισμένα απορρίμματα μαζί με άλλα απόβλητα. Επειδή τα προϊόντα αυτά ενδέχεται να είναι επιβλαβή για το φυσικό περιβάλλον και την ανθρώπινη υγεία, απαιτούν ειδική μορφή επεξεργασίας / ανακύκλωσης / διάθεσης. Μπορείτε να ενημερωθείτε για τις δυνατότητες αξιοποίησης μιας φθαρμένης συσκευής στο κατάλληλο δημοτικό ή κοινοτικό γραφείο.

**ES** La luminaria contiene fuentes de luz de la clase energética: C (20W, 30W), D (40W)

#### PRECAUCIÓN:

- No instale el dispositivo con daños visibles en la carcasa o el cable de alimentación.
- Durante la instalación, desconecte la fuente de alimentación y observe las normas de salud y seguridad.
- Un dispositivo instalado correctamente solo se puede conectar a una instalación eléctrica eficiente.
- Los trabajos relacionados con la conexión eléctrica deben ser realizados por un especialista con las calificaciones eléctricas adecuadas.
- Es necesario respetar la conexión correcta del cable de alimentación. Su conexión incorrecta puede causar daños permanentes al dispositivo (ver diagrama de cableado).
- Se puede instalar directamente sobre un sustrato normalmente inflamable (es decir, aquel cuya temperatura de ignición es de al menos 200°C, que no se deforma ni se ablanda a esta temperatura, por ejemplo, madera y materiales a base de madera con un espesor superior a 2 mm) o no inflamable (es decir, aquel que no sostiene la llama, por ejemplo, metal, yeso, hormigón).

- Reservados cambios técnicos.
- Guarde el manual de instrucciones.

azul – N; marrón – L; amarillo-verde – 



De conformidad con la directiva europea 2012/19/UE relativa a equipos eléctricos y electrónicos, la marca RAEE indica la necesidad de recogida selectiva de equipos eléctricos y electrónicos gastados. Los productos provistos de esa marca no se pueden desechar a la basura normal junto con otros residuos, so pena de multa. Estos productos pueden ser nocivos para el medio ambiente y la salud humana, requieren una forma especial de tratamiento/recuperación/neutralización. Para conocer las posibilidades de eliminación del equipo gastado, se debe consultar a las autoridades municipales pertinentes.

**FI** Valaisin sisältää energialuokan valonlähteitä: C (20W, 30W), D (40W)

#### HUOM:

- Laitetta ei saa asentaa, jos kotelo tai virtajohto on vaurioitunut.
- Asennusajaksi virransyöttö on katkaistava. Noudata työturvallisuusmääräyksiä.
- Asianmukaisesti asennettu laite on kytkettävä toimivaan sähköverkkoon.
- Sähkökytkennän voi suorittaa ainoastaan pätevä sähköasentaja.
- Varmista virtajohtoon asianmukainen kytkentä. Virtajohtoon väärä kytkentä voi aiheuttaa laitteen pysyvän vaurioitumisen (katso kytkentäkaavio).
- Laite soveltuu asennettavaksi ainoastaan normaalisti palavalle (jonka syttymislämpötila on vähintään 200°C, eikä se pehmenne tai epämuodostu tässä lämpötilassa, esim. puu ja puuperäiset aineet, joiden paksuus on yli 2 mm) tai syttymättömälle alustalle (aine, joka ei edistä paloa, esim. metalli, kipsi, betoni).
- Oikeus teknisiin muutoksiin pidätetään.
- Säilytä käyttöohje.

sininen – N; ruskea – L; keltainen vihreä – 



Sähkö- ja elektroniikkalaitteita koskevan eurooppalaisen direktiivin 2012/19/UE mukaisesti WEEE-merkintä osoittaa, että käytetty sähkö- ja elektroniikkalaitteita on kerättävä erikseen. Tuotteita, joilla on tällainen etiketti, hienosti saktot, ei voida heittää tavallisiin jätteisiin yhdessä muiden jätteiden kanssa. Nämä tuotteet saattavat vahingoittaa luonnollista ympäristöä ja ihmisten terveyttä, mutta ne edellyttävät erityistä käsittelyä / hyödyntämistä, kierrätystä tai hävittämistä. Löydät kuluneen laitteen käyttömahdollisuudet sopivassa kaupungin tai kunnassa toimistossa.

**FR** Le luminaire contient des sources lumineuses de la classe énergétique: C (20W, 30W), D (40W)

#### ATTENTION:

- Il est interdit d'installer l'appareil si des dommages sont visibles sur le logement du luminaire ou le câble d'alimentation.
- Avant l'installation, mettez l'appareil hors tension. Respectez les règles de santé et de sécurité au travail.
- Un appareil correctement monté ne peut être raccordé qu'à une installation électrique en bon état.
- Tous les travaux liés au raccordement électrique doivent être effectués par un spécialiste possédant les permis électriques appropriés.
- Il est obligatoire de respecter le modèle de raccordement du câble d'alimentation. Sa mauvaise connexion risque de causer des dommages permanents à l'appareil (voir le schéma de raccordement).
- Le luminaire ne peut être directement installé que sur des substrats à inflammabilité normale (dont le point d'éclair est d'au moins 200°C, qui ne se déforment pas et ne ramollissent pas à cette température, tels que le bois et les matériaux dérivés du bois d'une épaisseur supérieure à 2 mm) ou non-inflammables (qui ne soutiennent pas la combustion, tels que le métal, le plâtre, le béton).
- Modifications techniques réservées.
- Conservez ce manuel.

bleu – N; marron – L; jaune-vert – 



Conformément aux dispositions de la Directive Européenne 2012/19/UE du Parlement européen et du Conseil relative aux déchets d'équipements électriques et électroniques (DEEE), il convient de collecter et de recycler séparément les déchets d'équipements électriques et électroniques (DEEE). Il est interdit, sous peine d'amende, de traiter un produit portant ce symbole comme un déchet ménager et de le mettre au rebut sous forme de déchet municipal non trié. Ces produits peuvent être dangereux pour l'environnement et la santé de l'homme. Ils requièrent un traitement / une valorisation / un recyclage / une élimination spécifique. Pour les renseignements relatifs aux possibilités d'élimination d'un appareil usé, adressez-vous aux autorités municipales ou communales.

**HR** Rasvjetla svjetiljka sadrži izvore svjetlosti energetske klase: C (20W, 30W), D (40W)

#### NAPOMENA:

- Ne smiju se postavljati uređaji s vidljivim oštećenjima na kućištu ili napojnom vodu.
- Tijekom instalacije isključite napajanje i pridržavajte se propisa o zaštiti na radu.
- Pravilno instaliran uređaj smije se priključiti samo na ispravnu električnu instalaciju.
- Električni priključak mora izvesti stručnjak koji ima odgovarajuće ovlaštenje za elektrotehničke radove.
- Potrebno je paziti na pravilno spajanje kabela za napajanje. Njegovo pogrešno spajanje može dovesti do trajnog oštećenja uređaja (vidi dijagram spajanja).
- Uređaj se može ugraditi izravno na normalno zapaljivu površinu (tj. temperatura paljenja površine najmanje 200°C, ne deformira se i ne omekšava na ovoj temperaturi, npr. drvo i derivati drva, debljina iznad 2 mm) ili na ne-zapaljivu površinu (tj. koja ne podržava vatru, npr. metal, gips, beton).
- Zadržavamo pravo na tehničke izmjene.
- Čuvajte priručnik s uputama.

plavi – N; smeđi – L; žutozeleni – 



Sukladno europskoj Direktivi 2012/19/UE o električnoj i elektroničkoj opremi, WEEE oznaka ukazuje na potrebu selektivnog prikupljanja otpadne električne i elektroničke opreme. Ovakvo označeni proizvodi ne smiju se bacati s ostalim otpadom pod prijetnjom novčane kazne. Takvi proizvodi mogu biti štetni za prirodni okoliš i ljudsko zdravlje te zahtijevaju poseban oblik obrade/oporabe/recikliranja/zbrinjavanja. O mogućnostima zbrinjavanja vašeg starog uređaja možete se informirati u nadležnom gradskom ili općinskom uredu.

**HU** A lámpatest energiaosztályú fényforrásokat tartalmaz: C (20W, 30W), D (40W)

#### FIGYELEM:

- Ne telepítse a készüléket, ha a burkolaton, tápkábelen sérülést vesz észre.
- A szerelésnél húzza ki a tápegységet és tartsa be a munkabiztonsági előírásokat.
- A megfelelően beszerelt készülék csak egy hibátlanul működő elektromos rendszerhez csatlakoztatható.
- Az elektromos csatlakoztatással kapcsolatos munkát a megfelelő engedéllyel rendelkező szakember végezze.
- Ügyelni kell a tápkábel megfelelő csatlakoztatására. Helytelen csatlakoztatása a készülék maradandó károsodását okozhatja (lásd a bekötési rajzot).
- Közvetlenül csak normál gyúlékonysági helyszínen telepíthető (azaz, olyanon, amelynek

lobbanáspontja legalább 200 °C, amely nem deformálódik és nem lágyul ezen a hőmérsékleten, pl. legalább 2 mm vastag fa és faszertű anyagok), vagy nem éghető (azaz, olyanok, amelyek nem táplálják az égést, mint például a fém-, gipsz, beton).

- Műszaki változtatások fenntartva.
- Tartsa be az útmutatót.

barna – L; kék – N; sárga-zöld – 



Az elektromos és elektronikus berendezésekről szóló 2012/19/UE irányelvel összhangban az elektromos és elektronikus berendezések címkéin jelzik az elektromos és elektronikus berendezések hulladékainak szelektív gyűjtését. Az így megjelölt termékek, nem dobatók a személtbe más hulladékokkal együtt, mert ezért büntetés szabható ki. Ezek a termékek károsak lehetnek a környezetre és az emberi egészségre, a kezelés / helyreállítás / újrahasznosítás / ártalmatlanná tétel különleges tevékenységet igényel. A megfelelő városi, vagy közigazgatási hivatalban megtudhatja, hogyan lehet az elhasznált eszközt semlegesíteni.

**IT** L'apparecchio contiene sorgenti luminose della classe energetica: C (20W, 30W), D (40W)

#### ATTENZIONE:

- È vietato installare un dispositivo che ha evidenti segni di danneggiamento della struttura e del cavo di alimentazione.
- Durante l'installazione occorre staccare la corrente e osservare le norme di sicurezza.
- Il dispositivo correttamente installato può essere collegato solo ad un impianto elettrico ben funzionante.
- I lavori di collegamento elettrico devono essere eseguiti da un esperto in possesso delle abilitazioni elettriche adeguate.
- Occorre seguire il corretto collegamento del cavo di alimentazione. Il suo incorretto collegamento può causare danni permanenti al dispositivo (vedi schema di collegamento).
- È possibile installarlo direttamente, solo su una superficie infiammabile normale (cioè il cui punto di accensione è di min. 200°C, che non si deforma e non diventa morbido a questa temperatura, ad esempio legno e derivanti con uno strato superiore a 2mm) o non infiammabile (cioè che non alimentano la fiamma, ad esempio metallo, gesso, calcestruzzo).
- Con riserva di modifiche tecniche.
- Conservare le istruzioni d'uso.

blu – N; marrone – L; giallo-verde – 



Conformemente alla Direttiva europea 2012/19/UE sui rifiuti di apparecchiature elettriche ed elettroniche, la marcatura RAEE impone la raccolta differenziata di apparecchiature elettriche ed elettroniche usurate. I prodotti con questa marcatura non possono essere buttati insieme ai rifiuti comuni, rischiando un'ammonda. Questi prodotti possono essere nocivi per l'ambiente e per la salute umana, richiedono una speciale modalità di trattamento/recupero/riciclaggio/smaltimento. Per maggiori informazioni circa lo smaltimento degli apparecchi usati, occorre rivolgersi alle autorità comunali.

**LT** Šviestuve yra energijos klasės šviesos šaltiniai: C (20W, 30W), D (40W)

#### DĖMESIO:

- Draudžiama montuoti įrenginį su akivaizdžiais maitinimo laidų apvalkalo defektais.
- Montavimo darbus metu reikia išjungti maitinimą ir laikytis darbo saugos taisyklių.
- Tinkamai sumontuotas įrenginys, gali būti pajungtas tik prie tvarkingos elektros instaliacijos.
- Elektros pajungimo darbus turi atlikti kvalifikuotas specialistas.
- Būtina stebėti, ar tinkamai prijungtas maitinimo laidas. Neteisingai prijungus prietaisą gali būti negrįžtamai sugadintas (žr. prijungimo schemą).
- Galima pritvirtinti tiesiai prie normalaus degumo pagrindo (tokio, kurio užsidegimo temperatūra ne žemesnė kaip 200 °C, kuris nesideformuoja ir neminkštėja esant šiai temperatūrai, pvz., medienos ir medienos kilmės medžiagos, storesnės nei 2 mm) arba prie nedegaus (tokio, kuris nuo karščio neįdega, pvz. metalas, gipsas, betonas).
- Galimi techniniai pakeitimai.
- Saugokite instrukciją.

mėlynas – N; rudas – L; geltona-žalia – 



Remiantis Europos Parlamento ir Tarybos direktyva 2012/19/ES dėl elektros ir elektroninės įrangos atliekų, EEJ žymėjimas žymi, kad elektros ir elektroninės įrangos atliekas būtina rinkyti atskirai. Taip pažymėtas gaminius draudžiama mesti į paprastą šiukšlių konteinerį kartu su kitomis atliekomis. Tokie gaminiai gali būti žalingi aplinkai ir žmonių sveikatai. Jas būtina specialiai apdoroti, perdirbti ir pašalinti. Kaip elektros ir elektroninės įrangos atliekos turėtų būti šalinamos, galima sužinoti kompetingose savivaldybės institucijose.

**LV** Lampā ir enerģijas klases gaismas avoti: C (20W, 30W), D (40W)

#### UZMANĪBU:

- Nedrīkst montēt iekārtas ar redzamiem korpusa vai barošanas vada bojājumiem;
- Montāžas laikā jāatslēdz strāva, kā arī jāievēro darba drošības un higiēnas noteikumi;
- Pareizi samontētu iekārtu drīkst pieslēgt tikai atbilstoši elektroinstalācijai;
- Darbus, kas saistīti ar elektriskajiem pieslēgumiem, drīkst veikt tikai atbilstoši speciālisti;
- Ir nepieciešams ievērot pareizu strāvas vada pievienošanu. Tā nepareizs savienojums var radīt neatgriezeniskus ierīces bojājumus (skatiet savienojuma shēmu);
- Nepastarpināti drīkst uzstādīt tikai uz normāli degošas pamatnes (t. i., uz tādas, kas uzliesmošanas temperatūra ir vismaz 200°C, kas nemaina formu un minētājā temperatūrā nekļūst miksta, piemēram, koks un koka izcelsmes materiāli, kas ir biežāki par 2 mm) vai uz nedegošas pamatnes (t. i., uz tādas, kas neaizdegas, piemēram, metāls, ģipsis, betons);
- Rezervētas tehniskas izmaiņas;
- Saglabāt instrukciju.

zils – N; brūns – L; dzeltena-zaļa – 



Saskaņā ar Eiropas Direktīvu 2012/19/ES par elektrisko un elektronisko iekārtu atkritumiem, EEIA marķējums norāda uz nepieciešamību selektīvi savākt izlietotās elektriskās un elektroniskās iekārtas. Produkti, kas ir šādi marķēti, nevar tikt izmesti kopā ar parastajiem atkritumiem, par šādu rīcību draud naudas sods. Šādi produkti var kaitēt dabiskajai videi un cilvēku veselībai, un tiem ir nepieciešams īpašs apstrādes/regenerācijas/pārstrādes/apglabāšanas veids. Jūs varat uzzināt par nolietotas ierīces utilizācijas iespējām attiecīgajā pilsētā vai pašvaldības pārvaldē.

**MT** L-armatura fiha sorsi tad-dawl tal-klassi ta' effiċjenza enerġetika: C (20W, 30W), D (40W)

#### ATTENZJONI:

- It-taġmir m'għandux jiġi installat jekk hemm f'sarat viżibbli fuq il-qoxra jew fuq il-kejlil tal-prowista.
- Matul l-installazzjoni, il-prowista tal-elettriku għandha tiffi u għandhom jiġu segwiti r-regoli tas-sigurtà (BHP).
- Apparat installat b'mod korrett jista' jitqabbad biss ma' installazzjoni elettrika li tkun f'kundizzjoni tajba.

- l-x-oghlijiet relatati mal-konnessjoni elettrika għandhom jitwettqu minn speċjalista b'ċertifikazzjoni elettrika xierqa.
- Huwa essenzjali li l-kejl tal-provwista jiġi konness b'mod korrett. Konnessjoni hażina tista' tikkawża ħsara permanenti lili-tagħmir (ara d-diagramma tal-konnessjoni).
- L-installazzjoni hija permessa biss fuq superficċijiet li jaqdbu normalment (jiġifieri bi temperatura ta' tqabbid ta' mill-inqas 200°C, li ma jinbidlux jew irattu b'fin it-temperatura, bħall-injam jew materjali tal-injam b'ħxuna ta' aktar minn 2 mm) jew fuq superficċijiet mhux kombustibbli (bħal metall, gips, konkrit).
- Bidliet tekniċi riservati.
- Żomm dawn l-istruzzjonijiet.

blu – N; kannella – L; isfar-aħdar –

Skont id-Direttiva Ewropea 2012/19/UE dwar tagħmir elettriku u elettroniku, it-tikketta WEEE tindika l-ħtieġa li tagħmir u apparat skadut jinġabar separatament. Prodotti b'dan il-marking ma jistgħux jitwarrbu flimkien ma' skart domestiku; xsur jista' jwassal għal multi. Dawn il-prodotti jistgħu jaqdbu lill-ambjent u l-is-saħna tal-bniedem u jeħtieġu trattament, riċiklaġġ jew dispożizzjoni speċjali. Għal aktar informazzjoni, ikkuntattja lill-kunsill lokali.

**NL** De armatuur bevat lichtbronnen met energieklasse: C (20W, 30W), D (40W)

#### LET OP:

- Het apparaat mag niet worden geïnstalleerd indien er zichtbare beschadigingen zijn aan de behuizing of aan de voedingskabel.
- Tijdens de installatie moet de stroom worden uitgeschakeld en dienen de geldende veiligheidsvoorschriften (BHP) te worden gevolgd.
- Een correct geïnstalleerd apparaat mag uitsluitend worden aangesloten op een goed functionerende elektrische installatie.
- Werkzaamheden met betrekking tot de elektrische aansluiting dienen te worden uitgevoerd door een specialist met de juiste elektrische bevoegdheden.
- Het is noodzakelijk om de voedingskabel correct aan te sluiten. Onjuiste aansluiting kan permanente schade aan het apparaat veroorzaken (zie aansluitschema).
- Installatie is alleen toegestaan op normaal brandbare ondergronden (d.w.z. met een ontbrandingstemperatuur van ten minste 200°C, die niet vervormen of zacht worden bij deze temperatuur, zoals hout of houtmaterialen met een dikte van meer dan 2 mm) of op niet-brandbare ondergronden (zoals metaal, gips, beton).
- Technische wijzigingen voorbehouden.
- Bewaar deze instructies.

blauw – N; bruin – L; geel-groen –

Overeenkomstig de Europese Richtlijn 2012/19/EU betreffende elektrische en elektronische apparaten geeft de WEEE-markering aan dat afgedankte elektrische en elektronische apparatuur afzonderlijk moet worden ingezameld. Producten met deze marking mogen niet met het huishoudelijk afval worden weggegooid; overtreding kan worden beboet. Dergelijke producten kunnen schadelijk zijn voor het milieu en de menselijke gezondheid en vereisen speciale verwerking, terugwinning, recycling of verwijdering. Informatie over inlevemogelijkheden is verkrijgbaar bij de gemeente.

**PT** A luminária contém fontes de luz da classe de energia: C (20W, 30W), D (40W)

#### PARÂMETROS:

- Não instale o dispositivo com danos visíveis no invólucro ou no cabo de alimentação.
- Durante a instalação, desconecte a fonte de alimentação e observe as regras de saúde e segurança.
- Um dispositivo instalado corretamente só pode ser conectado a uma instalação elétrica eficiente.
- Os trabalhos relacionados à conexão elétrica devem ser realizados por um especialista com qualificações elétricas apropriadas.
- É necessário cumprir com a conexão correta do cabo de alimentação. A sua conexão incorreta pode causar danos permanentes ao dispositivo (consulte o diagrama de fiação).
- Pode ser instalado diretamente num substrato normalmente inflamável (ou seja, aquele cuja temperatura de ignição é de pelo menos 200°C, que não se deforma e não amolece a esta temperatura, por exemplo, madeira e derivados de madeira com uma espessura superior a 2mm) ou não inflamável (ou seja, que não mantém a chama, por exemplo, metal, gesso, betão).
- Alterações técnicas reservadas.
- Guarde as instruções.

azul – N; marrom – L; amarelo-verde –

Eliminação do seu antigo produto: O seu produto foi desenhado e fabricado com matérias-primas e componentes de alta qualidade, que podem ser reciclados e reutilizados. Quando este símbolo, com um laço traçado, está axado a um produto signi ca que o produto é abrangido pela Directiva Europeia 2012/19/EU. Informe-se acerca do sistema de recolha seletiva local para produtos elétricos e electrónicos. Aja de acordo com os regulamentos locais e não descarte os seus antigos produtos com o lixo doméstico comum. A correcta eliminação do seu antigo produto ajuda a evitar potenciais consequências negativas para o meio ambiente e para a saúde pública.

**RU** Светильник содержит источники света энергетического класса: C (20W, 30W), D (40W)

#### ВНИМАНИЕ:

- Запрещается устанавливать устройства с видимыми повреждениями корпуса или линии электропитания.
- Во время установки отключите электропитание и соблюдайте правила техники безопасности и охраны труда.
- Правильно установленное устройство можно подключать только к правильно работающей электроустановке.
- Электрическое подключение должен выполнять специалист, имеющий соответствующее разрешение на электромонтажные работы.
- Необходимо соблюдать правильность подключения шнура питания. Его неправильное подключение может привести к необратимому повреждению устройства (см. схему подключения).
- Устройство можно устанавливать непосредственно на нормально воспламеняемую поверхность (т.е. температура воспламенения поверхности не менее 200°C, не деформируется и не размягчается при этой температуре, например, древесина и древесные материалы толщиной более 2 мм) или на не-горючие поверхности (т.е. не поддерживающие огонь, например металл, гипс, бетон).
- Технические изменения возможны.
- Сохраните инструкцию по эксплуатации.

синий – N; коричневый – L; желто-зеленый –

В соответствии с Европейской директивой 2012/19/EC по электротехническому и электронному оборудованию маркировка WEEE указывает на необходимость выборочного сбора использованного электрического и электронного оборудования. Изделия, обозначенные таким знаком, под угрозой штрафа, нельзя выбрасывать в обычный мусорный бак вместе с другими отходами. Такие изделия могут нанести вред окружающей среде и здоровью человека, требуют специальной формы переработки / восстановления для повторного использования / рециклинга / утилизации. О возможностях утилизации использованного оборудования можно узнать в соответствующем городском управлении или муниципалитете.

**SE** Armaturen innehåller ljuskällor av energiklassen: C (20W, 30W), D (40W)

#### UPPMÄRSAMHET:

- Det är förbjudet att montera anordningen om den har synliga skador på hölje eller matning-skabel.
- Koppla bort strömkälla medan du monterar anordningen och följ arbetsmiljöföreskrifter.
- Rätt monterad anordning får anslutas endast till en rätt fungerande elinstallation.
- Alla arbeten i samband med el-anslutning får utföras endast av en behörig elektriker.
- Det blir nödvändigt att koppla matningskabeln på ett rätt sätt. Felkopplad kabel kan orsaka skador på anordningen (se kopplingschema).
- Får installeras endast direkt i underlag som inte är brännbart under vanliga förhållanden (dvs. med termisk tändpunkt på minst 200 °C som inte deformeras eller blir mjukt i sådan tempera-tur, dvs. trä och träliknande material tjockare än 2 mm) eller totalt brännbart underlag (dvs. som inte förser elden med bränsle, t.ex. metall, gips, betong).
- Förbehåll för tekniska ändringar.
- Förvara denna bruksanvisning.

blå – N; brun – L; gulgrön –

I enlighet med EU-direktiv 2012/19 / EU om elektrisk och elektronisk utrustning anger WEEE-märkningen behovet av separat insamling av utrustad elektrisk och elektronisk utrustning. Produkter med sådan märkning, med böter, får inte kastas i vanligt sopor tillsammans med annat avfall. Dessa produkter kan vara skadliga för den naturliga miljön och människors hälsa, det kräver en särskild form av behandling / återvinning / bortskaftande. Du kan ta reda på utnyttjandemöjligheterna för en sliten enhet i lämplig stad eller kommunkontor.

**SI** Svetilka vsebuje svetlobne vire energijskega razreda: C (20W, 30W), D (40W)

#### POZOR:

- Ni dovoljeno montirati naprave z vidnimi poškodbami ohišja, napajalnega voda.
- Tekom montaže mora biti napajalni kabel odklopljen in upoštevati je treba pravila varnosti in higijene pri delu.
- Pravilno montirano napravo se sme priklopiti le na brezhibno električno napeljavno.
- Dela povezana s priklopom naprave na električno omrežje sme opraviti izključno strokovnjak z ustreznimi dovoljenji za električarska opravila.
- Pomembno je, da se pravilno priklopi napajalni vod. Nepravilna priklopljenost voda lahko povzroči trajno poškodovanje naprave (glejte priklopno shemo).
- Napravo se sme montirati neposredno le na podlage, ki so normalno vnetljive (tj. na take, katerih temperatura vžiga znaša 200 °C ali več in ki se pri takih temperaturah ne deformirajo ali zmehčajo, na primer iz lesa ali lesenega materiala debeline nad 2 mm) ali so nevnjetljive (tj. take, ki ne podpirajo gorenja, npr. kovina, mavec, beton).
- Pridržane tehnične spremembe.
- Hranite navodilo.

modra – N; rjava – L; rumeno-zelena –

V skladu z Direktivo 2012/19/EU Evropskega parlamenta in Sveta o odpadni električni in elektronski opremi (OEEEO) je treba ločeno zbirati odpadno električno in elektronsko opremo. Proizvode, označene s tako oznako, ni dovoljeno odstranjevati v navadne zabojnike skupaj z ostalimi odpadki, v nasprotnem primeru je zagrožena denarna globa. Takı proizvodi so lahko škodljivi za okolje in zdravje ljudi, zato se zanje zahteva posebna oblika obdelovanja/predelovanja/recikliranja/uničevanja. O možnostih odstranjevanja tovrstnih proizvodov se pozanimajte na pristojni občini.

**SK** Svetidlo obsahuje svetelné zdroje energetickej triedy: C (20W, 30W), D (40W)

#### POZNÁMKA:

- Montáž zariadenia s viditeľne poškodeným krytom alebo prívodnou šnúrou je zakázaná.
- Pri montáži je potrebné vypnúť napájanie a dodržiavať predpisy BOZP.
- Správne namontované zariadenie je možné pripojiť iba ku bezchybnej elektrickej inštalácii.
- Práce súvisiace s pripojením k elektrickej sieti môže vykonať iba špecialista so zodpovedajúcim oprávnením.
- Je potrebné dbať na správne pripojenie napájacieho kábla. Jeho nesprávne pripojenie môže viesť k trvalému poškodeniu zariadenia (pozri schému zapojenia).
- Zariadenie je možné montovať na bežné horľavé podložky (tzn. také, ktoré majú zápalnú teplotu minimálne 200 °C a ktoré sa pri tejto teplote nedeformujú a nemáknú, napr. drevo a drevotváknité materiály s hrúbkou viac než 2 mm) alebo nehorľavé (tzn. také, ktoré samotné nehoria, napr. kov, sadra, betón).
- Technické zmeny vyhradené.
- Návod uschovajte pre neskoršie použitie.

modra – N; hnedá – L; žlto-zelená –

Zhodne s Európskym nariadením 2012/19/EÚ, ktoré sa týka elektrických a elektronických zariadení, označenie WEEE poukazuje na nutnosť separovaného zberu použitých elektrických a elektronických zariadení. Pod hrozbou pokuty nesmú byť takto označené výrobky vyhodnené do obvyčajných smeti spolu s iným odpadom. Takéto výrobky môžu byť škodlivé pre životné prostredie a ľudské zdravie, vyžadujú si špeciálnu formu spracovania / obnovy / recyklácie / zneškodnenia. O možnostiach likvidácie starého zariadenia sa môžete dozvedieť na príslušnom mestskom alebo krajskom úrade.